

FM/AM Digital Media Player

Operating Instructions GB

Mode d'emploi FR

Manual de instrucciones ES

Owner's Record

The model and serial numbers are located on the bottom of the unit. Record the serial number in the space provided below. Refer to these numbers whenever you call upon your Sony dealer regarding this product.

Model No. DSX-A415BT

Serial No. _____

To cancel the demonstration (DEMO) display, see page 22.

For the connection/installation, see page 37.

Pour annuler l'affichage de démonstration (DEMO), reportez-vous à la page 25.

Pour le raccordement/l'installation, reportez-vous à la page 41.

Para cancelar la pantalla de demostración (DEMO), consulte la página 23.

Para la conexión/instalación, consulte la página 40.



* 4 6 9 7 4 1 8 2 4 * (1)

For safety, be sure to install this unit in the dashboard of the car as the rear side of the unit becomes hot during use.
For details, see "Connection/Installation" (page 37).

The nameplate indicating operating voltage, etc., is located on the bottom of the chassis.

Warning

FOR THE CUSTOMERS IN THE USA. NOT APPLICABLE IN CANADA, INCLUDING IN THE PROVINCE OF QUEBEC.

POUR LES CLIENTS AUX ÉTATS-UNIS. NON APPLICABLE AU CANADA, Y COMPRIS LA PROVINCE DE QUÉBEC.

This equipment has been tested and found to comply with the limits for a Class B digital device, pursuant to Part 15 of the FCC Rules.

These limits are designed to provide reasonable protection against harmful interference in a residential installation. This equipment generates, uses, and can radiate radio frequency energy and, if not installed and used in accordance with the instructions, may cause harmful interference to radio communications. However, there is no guarantee that interference will not occur in a particular installation. If this equipment does cause harmful interference to radio or television reception, which can be determined by turning the equipment off and on, the user is encouraged to try to correct the interference by one or more of the following measures:

- Reorient or relocate the receiving antenna.
- Increase the separation between the equipment and receiver.
- Connect the equipment into an outlet on a circuit different from that to which the receiver is connected.
- Consult the dealer or an experienced radio/TV technician for help.

You are cautioned that any changes or modifications not expressly approved in this manual could void your authority to operate this equipment.

This device complies with Part 15 of the FCC Rules and Industry Canada's licence-exempt RSSs. Operation is subject to the following two conditions:

- (1) This device may not cause interference; and
- (2) This device must accept any interference, including interference that may cause undesired operation of the device.

This transmitter must not be co-located or operated in conjunction with any other antenna or transmitter.

Under Industry Canada regulations, this radio transmitter may only operate using an antenna of a type and maximum (or lesser) gain approved for the transmitter by Industry Canada. To reduce potential radio interference to other users, the antenna type and its gain should be so chosen that the equivalent isotropically radiated power (e.i.r.p.) is not more than that necessary for successful communication.

This equipment complies with FCC/IC radiation exposure limits set forth for an uncontrolled environment and meets the FCC radio frequency (RF) Exposure Guidelines and RSS-102 of the IC radio frequency (RF) Exposure rules. This equipment has very low levels of RF energy that is deemed to comply without maximum permissive exposure evaluation (MPE).

For the State of California, USA only

Perchlorate Material – special handling may apply, See www.dtsc.ca.gov/hazardouswaste/perchlorate



WARNING: Do not ingest battery, Chemical Burn Hazard.

The remote commander contains a coin/button cell battery. If the coin/button cell battery is swallowed, it can cause severe internal burns in just 2 hours and can lead to death.

Keep new and used batteries away from children. If the battery compartment does not close securely, stop using the product and keep it away from children.

If you think batteries might have been swallowed or placed inside any part of the body, seek immediate medical attention.

Note on the lithium battery

Do not expose the battery to excessive heat such as direct sunlight, fire or the like.

Warning if your car's ignition has no ACC position

Be sure to set the AUTO OFF function (page 22). The unit will shut off completely and automatically in the set time after the unit is turned off, which prevents battery drain. If you do not set the AUTO OFF function, press and hold OFF until the display disappears each time you turn the ignition off.

Disclaimer regarding services offered by third parties

Services offered by third parties may be changed, suspended, or terminated without prior notice. Sony does not bear any responsibility in these sorts of situations.

Important notice

Caution

IN NO EVENT SHALL SONY BE LIABLE FOR ANY INCIDENTAL, INDIRECT OR CONSEQUENTIAL DAMAGES OR OTHER DAMAGES INCLUDING, WITHOUT LIMITATION, LOSS OF PROFITS, LOSS OF REVENUE, LOSS OF DATA, LOSS OF USE OF THE PRODUCT OR ANY ASSOCIATED EQUIPMENT, DOWNTIME, AND PURCHASER'S TIME RELATED TO OR ARISING OUT OF THE USE OF THIS PRODUCT, ITS HARDWARE AND/OR ITS SOFTWARE.

Dear customer, this product includes a radio transmitter.

Please check your vehicle operation manual or contact the manufacturer of your vehicle or your vehicle dealer, before you install this product into your vehicle.

Emergency calls

This BLUETOOTH car handsfree and the electronic device connected to the handsfree operate using radio signals, cellular, and landline networks as well as user-programmed function, which cannot guarantee connection under all conditions. Therefore do not rely solely upon any electronic device for essential communications (such as medical emergencies).

On BLUETOOTH communication

- Microwaves emitting from a BLUETOOTH device may affect the operation of electronic medical devices. Turn off this unit and other BLUETOOTH devices in the following locations, as it may cause an accident.
 - where inflammable gas is present, in a hospital, train, airplane, or petrol station
 - near automatic doors or a fire alarm
- This unit supports security capabilities that comply with the BLUETOOTH standard to provide a secure connection when the BLUETOOTH wireless technology is used, but security may not be enough depending on the setting. Be careful when communicating using BLUETOOTH wireless technology.
- We do not take any responsibility for the leakage of information during BLUETOOTH communication.

If you have any questions or problems concerning your unit that are not covered in this manual, consult your nearest Sony dealer.

Table of Contents

Warning	2
Guide to Parts and Controls	6

Getting Started

Detaching the Front Panel	8
Resetting the Unit	9
Setting the Clock	9
Checking the Battery Voltage	9
Preparing a BLUETOOTH Device	9
Connecting a USB Device	11
Connecting Other Portable Audio Device	12

Listening to the Radio

Listening to the Radio	12
Using Radio Data System (RDS)	13
Listening to the SiriusXM Radio	13

Playback

Playing a USB Device	15
Playing a BLUETOOTH Device	15
Searching and Playing Tracks	16

Listening to Pandora®

Setting up Pandora®	17
Streaming Pandora®	17
Available Operations in Pandora®	17

Handsfree Calling (via BLUETOOTH only)

Receiving a Call	18
Making a Call	18
Available Operations during Call	19

Useful Functions

Sony Music Center with iPhone/Android smartphone	20
Using Voice Recognition (Android smartphone only)	21
Using Siri Eyes Free	21

Settings

Canceling the DEMO Mode	22
Basic Setting Operation	22
General Setup (GENERAL)	22
Sound Setup (SOUND)	23
Display Setup (DISPLAY)	24
BLUETOOTH Setup (BLUETOOTH)	24
Sony Music Center Setup (SONY APP)	25

Additional Information

Updating the Firmware	25
Precautions	25
Maintenance	26
Specifications	27
Troubleshooting	29
Messages	33

Connection/Installation

Cautions	37
Parts List for Installation	37
Connection	38
Installation	40

Guide to Parts and Controls

Main unit

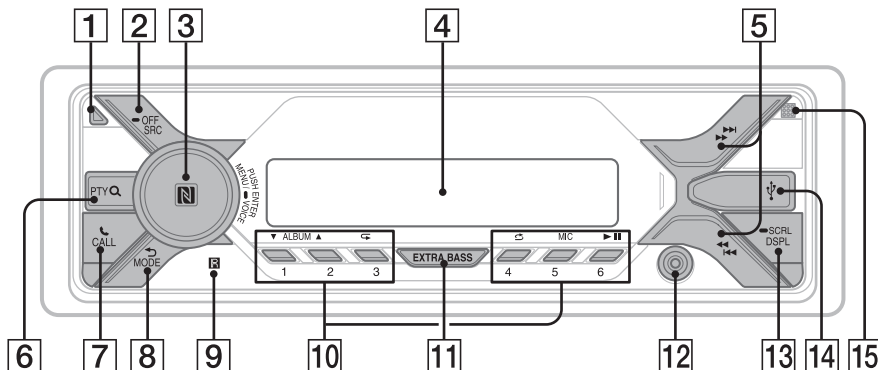

1 Front panel release button

2 SRC (source)

Turn on the power.
Change the source.

OFF

Press and hold for 1 second to turn the source off and display the clock.
Press and hold for more than 2 seconds to turn off the power and the display.
If the unit is turned off and the display disappears, operation by the remote commander is not available.

3 Control dial

Rotate to adjust the volume.

PUSH ENTER

Enter the selected item.
Press SRC, rotate then press to change the source (timeout in 2 seconds).

MENU

Open the setup menu.

VOICE (page 19, 21)

Press and hold for more than 2 seconds to activate voice dial, voice recognition (Android™ smartphone only), or the Siri function (iPhone only).

N-Mark

Touch the control dial with Android smartphone to make BLUETOOTH connection.

4 Display window

5 <</>> (SEEK +/-)

Tune in radio stations automatically. Press and hold to tune manually.

<</>> (prev/next)

<</>> (fast-reverse/fast-forward)

6 PTY (program type)

Select PTY in RDS.

Q (browse) (page 14, 16, 17)

Enter the browse mode during playback.
(Not available when [BT AUDIO] is selected, or a USB device in Android mode or iPod is connected.)

7 CALL 📞

Enter the call menu. Receive/end a call.
Press and hold more than 2 seconds to switch the BLUETOOTH signal.

8 ↶ (back)

Return to the previous display.

MODE (page 12, 14, 17, 19)

9 Receptor for the remote commander

10 Number buttons (1 to 6)

Receive stored radio stations. Press and hold to store stations.

ALBUM ▼/▲

Skip an album for audio device. Press and hold to skip albums continuously.

(Not available when a USB device in Android mode or iPod is connected.)

Press ▲ to thumbs up, or ▼ to thumbs down in Pandora® (page 17).

↺ (repeat)

(Not available when a USB device in Android mode is connected.)

↻ (shuffle)

(Not available when a USB device in Android mode is connected.)

MIC (page 19)

▶|| (play/pause)

11 EXTRA BASS

Reinforces bass sound in synchronization with the volume level. Press to change the EXTRA BASS setting: [1], [2], [OFF].

12 AUX input jack

13 DSPL (display)

Press to change display items.

➡ SCRL (scroll)

Press and hold to scroll a display item.

14 USB port

15 Microphone (inner panel)

In order for the handsfree function to work properly, do not cover the microphone with tape, etc.

RM-X231 Remote commander

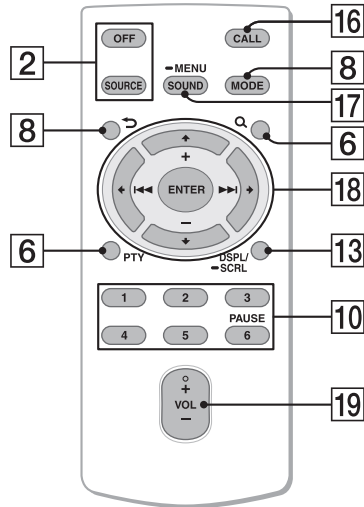

The VOL (volume) + button has a tactile dot.

16 CALL

Enter the call menu. Receive/end a call.

17 SOUND

Open the SOUND menu directly.

➡ MENU

Press and hold to open the setup menu.

18 ↶/↷/↵/↶

Select a setup item, etc.

ENTER

Enter the selected item.

Press and hold for more than 2 seconds to establish or terminate the “Sony | Music Center” function.

↶↶/↷↷ (prev/next)

+/- (album +/-)

19 VOL (volume) +/-

Remove the insulation film before use.

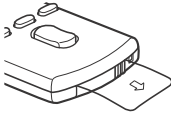

Getting Started

Detaching the Front Panel

You can detach the front panel of this unit to prevent theft.

- 1 Press and hold OFF ① until the unit turns off, press the front panel release button ②, then pull the panel towards you to remove.

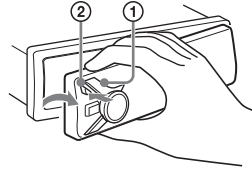

Caution alarm

If you turn the ignition switch to the OFF position without detaching the front panel, the caution alarm will sound for a few seconds. The alarm will only sound if the built-in amplifier is used.

Serial numbers

Make sure the serial numbers on the bottom of the unit and the back of the front panel are matched correctly. Otherwise you cannot make BLUETOOTH pairing, connection and disconnection by NFC.

Attaching the front panel

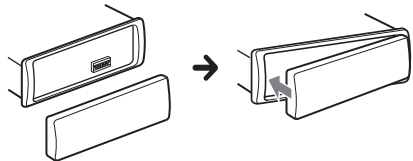

Resetting the Unit

Before operating the unit for the first time, or after replacing the car battery or changing connections, you must reset the unit.

- 1 Press **DSPL** and **↶ (back)/MODE** for more than 2 seconds.

Note

Resetting the unit will erase the clock setting and some stored contents.

Setting the Clock

- 1 Press **MENU**, rotate the control dial to select **[GENERAL]**, then press it.
- 2 Rotate the control dial to select **[SET CLOCK]**, then press it.
- 3 Rotate the control dial to select **[MANUAL]**, then press it.
The hour indication flashes.
- 4 Rotate the control dial to set the hour and minute.
To move the digital indication, press **◀◀/▶▶** (SEEK -/+).
- 5 After setting the minute, press **MENU**.
The setup is complete and the clock starts.

To display the clock

Press **DSPL**.

To set the clock automatically

Select **[AUTO <RDS>]** in step 3.

Checking the Battery Voltage

You can check the current battery voltage. (Not available while the source is off and the clock is displayed.)

- 1 Press **DSPL** repeatedly until the battery voltage display appears.

Preparing a BLUETOOTH Device

You can enjoy music, or perform handsfree calling depending on the BLUETOOTH compatible device such as a smartphone, cellular phone and audio device (hereafter "BLUETOOTH device" if not otherwise specified). For details on connecting, refer to the operating instructions supplied with the device.

Before connecting the device, turn down the volume of this unit; otherwise, loud sound may result.

Connecting with a Smartphone using One-touch connection (NFC)

By touching the control dial on the unit with an NFC* compatible smartphone, the unit is paired and connected with the smartphone automatically.

* NFC (Near Field Communication) is a technology enabling short-range wireless communication between various devices, such as mobile phones and IC tags. Thanks to the NFC function, data communication can be achieved easily just by touching the relevant symbol or designated location on NFC compatible devices.

For a smartphone with Android OS 4.0 or lower installed, downloading the app "NFC Easy Connect" available at Google Play™ is required. The app may not be downloadable in some countries/regions.

- 1 **Activate the NFC function on the smartphone.**
For details, refer to the operating instructions supplied with the smartphone.
- 2 **Touch the N-Mark part of the unit with the N-Mark part of the smartphone.**

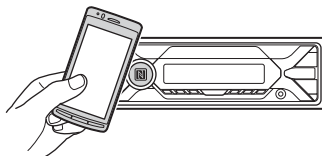

Make sure that  lights up on the display of the unit.

To disconnect using NFC

Touch the N-Mark part of the unit with the N-Mark part of the smartphone again.

Notes

- When making the connection, handle the smartphone carefully to prevent scratches.
- One-touch connection is not possible when the unit is already connected to another NFC compatible device. In this case, disconnect the other device, and make connection with the smartphone again.

Pairing and connecting with a BLUETOOTH device

When connecting a BLUETOOTH device for the first time, mutual registration (called “pairing”) is required. Pairing enables this unit and other devices to recognize each other. This unit can connect two BLUETOOTH devices (two cellular phones, or a cellular phone and an audio device).



- 1 Place the BLUETOOTH device within 1 m (3 ft) of this unit.
 - 2 Press MENU, rotate the control dial to select [BLUETOOTH], then press it.
 - 3 Rotate the control dial to select [SET PAIRING], then press it.
 - 4 Rotate the control dial to select [SET DEVICE 1]* or [SET DEVICE 2]*, then press it.
 - ⓧ flashes while the unit is in pairing standby mode.
- * [SET DEVICE 1] or [SET DEVICE 2] will be changed to the paired device name after pairing is complete.
- 5 Perform pairing on the BLUETOOTH device so it detects this unit.

- 6 Select [DSX-XXXX] (your model name) shown in the display of the BLUETOOTH device.

If your model name does not appear, repeat from step 2.

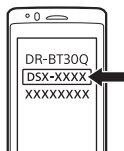

- 7 If passkey* input is required on the BLUETOOTH device, input [0000].

* Passkey may be called “Passcode,” “PIN code,” “PIN number” or “Password,” etc., depending on the device.

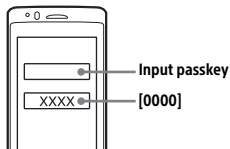

When pairing is made, ⓧ stays lit.

- 8 Select this unit on the BLUETOOTH device to establish the BLUETOOTH connection.
 - ⓧ or ⓧ lights up when the connection is made.

Note

While connecting to a BLUETOOTH device, this unit cannot be detected from another device. To enable detection, enter the pairing mode and search for this unit from another device.

To start playback

For details, see “Playing a BLUETOOTH Device” (page 15).



To disconnect the paired device

Perform step 2 to 4 to disconnect after this unit and the BLUETOOTH device are paired.



Connecting with a paired BLUETOOTH device

To use a paired device, connection with this unit is required. Some paired devices will connect automatically.



- 1 Press **MENU**, rotate the control dial to select **[BLUETOOTH]**, then press it.
- 2 Rotate the control dial to select **[SET BT SIGNAL]**, then press it.
Make sure that  lights up.
- 3 Activate the BLUETOOTH function on the BLUETOOTH device.
- 4 Operate the BLUETOOTH device to connect to this unit.
 or  lights up.

Icons in the display:

	Lights up when handsfree calling is available by enabling the HFP (Handsfree Profile).
	Lights up when the audio device is playable by enabling the A2DP (Advanced Audio Distribution Profile).

To connect the last-connected device from this unit

Activate the BLUETOOTH function on the BLUETOOTH device.

To connect with the audio device, press **SRC** to select **[BT AUDIO]** and press **▶||** (play/pause).

To connect with the cellular phone, press **CALL**.

Note

While streaming BLUETOOTH audio, you cannot connect from this unit to the cellular phone. Connect from the cellular phone to this unit instead.

Tip

With BLUETOOTH signal on: when the ignition is turned on, this unit reconnects automatically to the last-connected cellular phone.

Connecting with an iPhone/iPod (BLUETOOTH Auto Pairing)

When an iPhone/iPod with iOS5 or later installed is connected to the USB port, the unit is paired and connected with the iPhone/iPod automatically.

To enable BLUETOOTH Auto Pairing, make sure **[SET AUTOPAIR]** in **[BLUETOOTH]** is set to **[ON]** (page 24).

- 1 Activate the BLUETOOTH function on the iPhone/iPod.
- 2 Connect an iPhone/iPod to the USB port.

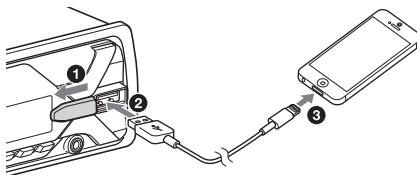

Make sure that  lights up on the display of the unit.

Notes

- BLUETOOTH Auto Pairing is not possible if the unit is already connected to another BLUETOOTH device. In this case, disconnect the other device, then connect the iPhone/iPod again.
- If BLUETOOTH Auto Pairing is not established, see "Preparing a BLUETOOTH Device" (page 9).

Connecting a USB Device

- 1 Turn down the volume on the unit.

- 2 Connect the USB device to the unit.
To connect an iPod/iPhone, use the USB connection cable for iPod (not supplied).

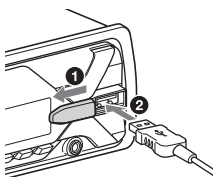

Connecting Other Portable Audio Device

- 1 Turn off the portable audio device.
- 2 Turn down the volume on the unit.
- 3 Connect the portable audio device to the AUX input jack (stereo mini jack) on the unit with a connecting cord (not supplied)*.

* Be sure to use a straight type plug.

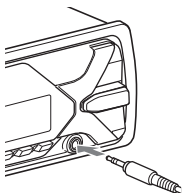

- 4 Press SRC to select [AUX].

To match the volume level of the connected device to other sources

Start playback of the portable audio device at a moderate volume, and set your usual listening volume on the unit.

Press MENU, then select [SOUND] → [SET AUX VOL] (page 24).

Listening to the Radio

Listening to the Radio

To listen to the radio, press SRC to select [TUNER].

Storing automatically (BTM)

- 1 Press MODE to change the band (FM1, FM2, FM3, AM1 or AM2).
- 2 Press MENU, rotate the control dial to select [GENERAL], then press it.
- 3 Rotate the control dial to select [SET BTM], then press it.
The unit stores stations in order of frequency on the number buttons.

Tuning

- 1 Press MODE to change the band (FM1, FM2, FM3, AM1 or AM2).
- 2 Perform tuning.
To tune manually
Press and hold ◀◀/▶▶ (SEEK -/+) to locate the approximate frequency, then press ◀◀/▶▶ (SEEK -/+) repeatedly to finely adjust to the desired frequency.
To tune automatically
Press ◀◀/▶▶ (SEEK -/+).
Scanning stops when the unit receives a station.

Storing manually

- 1 While receiving the station that you want to store, press and hold a number button (1 to 6) until [MEM] appears.

Receiving the stored stations

- 1 Select the band, then press a number button (1 to 6).

Using Radio Data System (RDS)

Selecting program types (PTY)

- 1 Press PTY during FM reception.
- 2 Rotate the control dial until the desired program type appears, then press it.
The unit starts to search for a station broadcasting the selected program type.

Type of programs

NEWS (News), **INFORM** (Information), **SPORTS** (Sports), **TALK** (Talk), **ROCK** (Rock), **CLS ROCK** (Classic Rock), **ADLT HIT** (Adult Hits), **SOFT RCK** (Soft Rock), **TOP 40** (Top 40), **COUNTRY** (Country), **OLDIES** (Oldies), **SOFT** (Soft), **NOSTALGA** (Nostalgia), **JAZZ** (Jazz), **CLASSICL** (Classical), **R & B** (Rhythm and Blues), **SOFT R&B** (Soft Rhythm and Blues), **LANGUAGE** (Foreign Language), **REL MUSC** (Religious Music), **REL TALK** (Religious Talk), **PERSNLTY** (Personality), **PUBLIC** (Public), **COLLEGE** (College), **HABL ESP** (Spanish Talk), **MUSC ESP** (Spanish Music), **HIP HOP** (Hip-Hop), **WEATHER** (Weather)

Listening to the SiriusXM Radio

Activating your SiriusXM Subscription

Only SiriusXM brings you more of what you love to listen to, all in one place. Get over 140 channels, including commercial-free music plus the best sports, news, talk, comedy and entertainment. Welcome to the world of satellite radio. A SiriusXM Connect Vehicle Tuner and Subscription are required. For more information, visit www.siriusxm.com

After installing your SiriusXM Connect Vehicle Tuner and antenna, press SRC to select [SIRIUSXM]. You should be able to hear the SiriusXM preview channel on Channel 1. After verifying that you can hear the preview channel, select Channel 0 to find the Radio ID of your tuner. In addition, the Radio ID is located on the bottom of the SiriusXM Connect Vehicle Tuner and its packaging. You will need this number to activate your subscription. Write the number down for reference.

In the USA, you can activate online or by calling SiriusXM Listener Care:

- Online: Visit www.siriusxm.com/activatenow
- Phone: Call 1-866-635-2349

In Canada, you can activate online or by calling SiriusXM Listener Care:

- Online: Visit www.siriusxm.ca/activatexm
- Phone: Call 1-877-438-9677

As part of the activation process, the SiriusXM satellites will send an activation message to your tuner. When your radio detects that the tuner has received the activation message, your radio will display: [SUBSCRIPTION UPDATED - PRESS ENT TO CONTINUE]. Once subscribed, you can tune to channels in your subscription plan.

Notes

- The activation process usually takes 10 to 15 minutes, but may take up to an hour.
- Your radio will need to be turned on and receiving the SiriusXM signal to receive the activation message.

Selecting channels for SiriusXM

- 1 Press **Q** (browse).
- 2 Rotate the control dial to select [CHANNEL], then press it.
- 3 Rotate the control dial to select the desired channel, then press it.

To select channels with rapid browse mode

Press and hold **↑** or **↓** of remote commander more than 2 seconds after [CHANNEL] selected, then press ENTER.

To select channels from categories

- 1 Press **Q** (browse).
- 2 Rotate the control dial to select [CATEGORY], then press it.
- 3 Rotate the control dial to select the desired category, then press it.
The channel list appears.
- 4 Rotate the control dial to select the desired channel, then press it.

To store channels

- 1 While receiving the channel that you want to store, press and hold a number button (1 to 6) until [MEM] appears.

To receive the stored channel, press MODE to select the Band you want ([SX1], [SX2] or [SX3]), then press a number button (1 to 6). (Each Band can store up to 6 channels.)

To set a parental control

The parental control feature allows you to limit access to SiriusXM channels with mature content. When enabled, the parental control feature requires you to enter a passcode to tune to the locked channels. Information on setting up the passcode and locking channels can be found below.

- 1 Press MENU and rotate the control dial.
- 2 Select [GENERAL] → [SXM PARENTAL] → [LOCK SELECT] → [LOCK-ON].
- 3 Enter the passcode by rotating the control dial on the unit or pressing **↑/↓** on the remote commander.

To move the entry position, press **◀◀/▶▶** (SEEK -/+) on the unit or **←/→** on the remote commander.

The initial passcode is [0000].

- 4 After entering the passcode, press ENTER.

To unlock the channels, select [LOCK-OFF].

To change the passcode

- 1 Press MENU and rotate the control dial.
- 2 Select [GENERAL] → [SXM PARENTAL] → [CODE EDIT].
- 3 Enter the current passcode on the current passcode input display, then press ENTER.
The initial passcode is [0000].
- 4 Enter your new 4-digit passcode on the new passcode input display, then press ENTER.

To change display items

Press DSPL to change as follows:

Channel Number (Default) → Channel Name → Artist Name → Song Title → Content Info → Category Name → Clock → Battery Voltage

Playback

Playing a USB Device

In these Operating Instructions, “iPod” is used as a general reference for the iPod functions on an iPod and iPhone, unless otherwise specified by the text or illustrations.

For details on the compatibility of your iPod, see “About iPod” (page 26) or visit the support site on the back cover.

AOA (Android Open Accessory) 2.0, MSC (Mass Storage Class) and MTP (Media Transfer Protocol) type USB devices* compliant with the USB standard can be used. Depending on the USB device, the Android mode or MSC/MTP mode can be selected on the unit.

Some digital media players or Android smartphones may require setting to MTP mode.

* e.g., a USB flash drive, digital media player, Android smartphone

Notes

- For details on the compatibility of your USB device, visit the support site on the back cover.
- Smartphones with Android OS 4.1 or higher installed support Android Open Accessory 2.0 (AOA 2.0). However, some smartphones may not fully support AOA 2.0 even if Android OS 4.1 or higher is installed. For details on the compatibility of your Android smartphone, visit the support site on the back cover.
- Playback of the following files is not supported.
 - MP3/WMA/AAC/FLAC:
 - copyright-protected files
 - DRM (Digital Rights Management) files
 - Multi-channel audio files
 - MP3/WMA/AAC:
 - lossless compression files

Before making a connection, select the USB mode (Android mode or MSC/MTP mode) depending on the USB device (page 23).

1 Connect a USB device to the USB port (page 11).

Playback starts.

If a device is already connected, to start playback, press SRC to select [USB] ([IPD] appears in the display when the iPod is recognized).

2 Adjust the volume on this unit.

To stop playback

Press and hold OFF for 1 second.

To remove the device

Stop playback, then remove the device.

Caution for iPhone

When you connect an iPhone via USB, phone call volume is controlled by the iPhone, not the unit. Do not inadvertently increase the volume on the unit during a call, as a sudden loud sound may result when the call ends.

Playing a BLUETOOTH Device

You can play contents on a connected device that supports BLUETOOTH A2DP (Advanced Audio Distribution Profile).



1 Make BLUETOOTH connection with the audio device (page 9).

To select the audio device, press MENU, then select [BLUETOOTH] → [SET AUDIODEV] (page 24).

2 Press SRC to select [BT AUDIO].

3 Operate the audio device to start playback.

4 Adjust the volume on this unit.

Notes

- Depending on the audio device, information such as title, track number/time and playback status may not be displayed on this unit.
- Even if the source is changed on this unit, playback of the audio device does not stop.
- [BT AUDIO] does not appear in the display while running the "Sony | Music Center" application via the BLUETOOTH function.

To match the volume level of the BLUETOOTH device to other sources

Start playback of the BLUETOOTH audio device at a moderate volume, and set your usual listening volume on the unit.

Press MENU, then select [SOUND] → [SET BTA VOL] (page 24).

Searching and Playing Tracks

Repeat play and shuffle play

Not available when a USB device in Android mode is connected.

- 1 During playback, press ◀ (repeat) or ↻ (shuffle) repeatedly to select the desired play mode.

Playback in the selected play mode may take time to start.

Available play modes differ depending on the selected sound source.

Searching a track by name (Quick-BrowZer™)

Not available when a USB device in Android mode or iPod is connected.

- 1 During USB playback, press Q (browse)* to display the list of search categories.

When the track list appears, press ⏪ (back) repeatedly to display the desired search category.

* During USB playback, press Q (browse) for more than 2 seconds to directly return to the beginning of the category list.

- 2 Rotate the control dial to select the desired search category, then press it to confirm.
- 3 Repeat step 2 to search the desired track. Playback starts.

To exit the Quick-BrowZer mode

Press Q (browse).

Searching by skipping items (Jump mode)

Not available when a USB device in Android mode or iPod is connected.

- 1 During USB playback, press Q (browse).
- 2 Press ►► (SEEK +).
- 3 Rotate the control dial to select the item. The list is jumped in steps of 10% of the total number of items.
- 4 Press ENTER to return to the Quick-BrowZer mode. The selected item appears.
- 5 Rotate the control dial to select the desired item, then press it. Playback starts.

Listening to Pandora®

Pandora® is available to stream music through your iPhone. You can control Pandora® on a BLUETOOTH connected iPhone/Android smartphone from this unit.

Pandora® is only available in certain countries.

Please visit

<http://www.pandora.com/legal>
for more information.

Setting up Pandora®

- 1 Check the compatibility of your mobile device by visiting the support site on the back cover.
- 2 Download the latest version of the Pandora® application from your smartphone's app store. A list of compatible devices can be found at www.pandora.com/everywhere/mobile

Streaming Pandora®

- 1 Make BLUETOOTH connection with the audio device (page 9).
To select the audio device, press MENU, then select [BLUETOOTH] → [AUDIODEV] (page 24).
- 2 Press SRC to select [PANDORA].
- 3 Launch Pandora® application on your mobile device.
- 4 Press ►|| (play/pause) to start playback.

If the device number appears

Make sure that the same numbers are displayed (e.g., 123456) in this unit and the mobile device, then press ENTER on this unit and select [Yes] on the mobile device.

When activating the BLUETOOTH function

You can adjust the volume level.

Press MENU, then select [SOUND] → [SET BTA VOL] (page 24).

Available Operations in Pandora®

"Thumbs" feedback

"Thumbs Up" or "Thumbs Down" feedback allows you to personalize stations.

- 1 During playback, press ▲ (Thumbs Up) or ▼ (Thumbs Down).

Using the station list

The station list allows you to easily select a desired station.

- 1 During playback, press Q (browse).
- 2 Press ►► (SEEK +) to select the sorting order [BY DATE] or [A TO Z].
- 3 Rotate the control dial to select the desired station, then press it.
Playback starts.

Bookmarking

The track currently being played can be bookmarked and stored in your Pandora® account.

- 1 During playback, press MODE.

Handsfree Calling (via BLUETOOTH only)

To use a cellular phone, connect it with this unit. You can connect two cellular phones to the unit. For details, see "Preparing a BLUETOOTH Device" (page 9).



Receiving a Call

- 1 Press **CALL** when a call is received with a ringtone.

The phone call starts.

Note

The ringtone and talker's voice are output from the front speakers. To select the speakers for handsfree calling, press **MENU**, then select **[BLUETOOTH]** → **[SET VOICE-OUT]** (page 25).

To reject the call

Press and hold **OFF** for 1 second.

To end the call

Press **CALL** again.

Making a Call

You can make a call from the phonebook or call history when a cellular phone supporting PBAP (Phone Book Access Profile) is connected. When two cellular phones are connected to the unit, select either phone.

From the phonebook

- 1 Press **CALL**.
When two cellular phones are connected to the unit, rotate the control dial to select either phone, then press it.

- 2 Rotate the control dial to select **[PHONE BOOK]**, then press it.
- 3 Rotate the control dial to select an initial from the initial list, then press it.
- 4 Rotate the control dial to select a name from the name list, then press it.
- 5 Rotate the control dial to select a number from the number list, then press it.
The phone call starts.

From the call history

- 1 Press **CALL**.
When two cellular phones are connected to the unit, rotate the control dial to select either phone, then press it.
- 2 Rotate the control dial to select **[RECENT CALL]**, then press it.
A list of the call history appears.
- 3 Rotate the control dial to select a name or phone number from the call history, then press it.
The phone call starts.

By phone number input

- 1 Press **CALL**.
When two cellular phones are connected to the unit, rotate the control dial to select either phone, then press it.
- 2 Rotate the control dial to select **[DIAL NUMBER]**, then press it.
- 3 Rotate the control dial to enter the phone number, and lastly select **[]** (space), then press **ENTER***.
The phone call starts.

* To move the digital indication, press **◀◀/▶▶** (**SEEK -/+**).

Note

[_] appears instead of [#] on the display.

By redial

- 1 Press CALL.**
When two cellular phones are connected to the unit, rotate the control dial to select either phone, then press it.
- 2 Rotate the control dial to select [REDIAL], then press it.**
The phone call starts.

By voice tags

You can make a call by saying the voice tag stored in a connected cellular phone that has a voice dialing function.

- 1 Press CALL.**
When two cellular phones are connected to the unit, rotate the control dial to select either phone, then press it.
- 2 Rotate the control dial to select [VOICE DIAL], then press it.**
Alternatively, press and hold VOICE for more than 2 seconds.
- 3 Say the voice tag stored on the cellular phone.**
Your voice is recognized, and the call is made.

To cancel voice dialing

Press VOICE.

Available Operations during Call

To adjust the ringtone volume

Rotate the control dial while receiving a call.

To adjust the talker's voice volume

Rotate the control dial during a call.

To adjust the volume for the other party (Mic gain adjustment)

Press MIC.

Adjustable volume levels: [MIC-LOW], [MIC-MID], [MIC-HI].

To reduce echo and noise (Echo Canceler/Noise Canceler Mode)

Press and hold MIC.

Settable mode: [EC/NC-1], [EC/NC-2].

To switch between handsfree mode and handheld mode

During a call, press MODE to switch the phone call audio between the unit and cellular phone.

Note

Depending on the cellular phone, this operation may not be available.

Useful Functions

Sony | Music Center with iPhone/Android smartphone

Downloading the latest version of “Sony | Music Center” application is required from the App Store for iPhone or from Google Play for Android smartphone.

Notes

- For your safety, follow your local traffic laws and regulations, and do not operate the application while driving.
- “Sony | Music Center” is an app for controlling Sony audio devices which are compatible with “Sony | Music Center”, by your iPhone/Android smartphone.
- What you can control with “Sony | Music Center” varies depending on the connected device.
- To make use of “Sony | Music Center” features, see the details on your iPhone/Android smartphone.
- For further details on “Sony | Music Center”, visit the following URL: <http://www.sony.net/smcqa/>
- Visit the website below and check the compatible iPhone/Android smartphone models.
For iPhone: visit the App Store
For Android smartphone: visit Google Play

Establishing the Sony | Music Center connection

- 1 Make the BLUETOOTH connection with iPhone/Android smartphone (page 9).**
To select the audio device, press MENU, then select [BLUETOOTH] → [SET AUDIODEV] (page 24).
- 2 Launch the “Sony | Music Center” application.**
- 3 Press MENU, rotate the control dial to select [SONY APP], then press it.**
Connection to iPhone/Android smartphone starts.
For details on the operations on iPhone/Android smartphone, see the help of the application.

If the device number appears

Make sure that the number is displayed (e.g., 123456), then select [Yes] on the iPhone/Android smartphone.

To terminate connection

Press MENU, rotate the control dial to select [SONY APP], then press it.

Selecting the source or application

You can operate to select the desired source or application on iPhone/Android smartphone.

To select the source

Press SRC repeatedly. Alternatively, press SRC, rotate the control dial to select the desired source, then press ENTER.

To display the source list

Press SRC.

Announcement of SMS by voice guide (Android smartphone only)

Messages of SMS are automatically read out through the car speakers when they are received.

For details on settings, refer to the help of the application.

Replying a message of SMS (Android smartphone only)

You can reply a message by touching the reply icon.

- 1 Activate the “Sony | Music Center” application, then touch the [Reply] (reply) icon.**
The message input display appears on the “Sony | Music Center” application.
- 2 Input a reply message by voice recognition.**
The list of message candidates appears on the “Sony | Music Center” application.
- 3 Rotate the control dial to select the desired message, then press it.**
The message is sent out.

Making sound and display settings

You can adjust the settings relating to sound and display via iPhone/Android smartphone.

For details on settings, refer to the help of the application.

Using Voice Recognition (Android smartphone only)

- 1 Press and hold VOICE to activate voice recognition.
- 2 Say the desired voice command into the microphone.

To deactivate voice recognition

Press VOICE.

Notes

- Voice recognition may not be available in some cases.
- Voice recognition may not work properly depending on the performance of the connected Android smartphone.
- Operate under conditions where noise such as engine sound is minimized during voice recognition.

Using Siri Eyes Free

Siri Eyes Free allows you to use an iPhone handsfree by simply speaking into the microphone. This function requires you to connect an iPhone to the unit via BLUETOOTH. Availability is limited to iPhone 4s or later. Make sure that your iPhone is running the latest iOS version.

You must complete BLUETOOTH registration and connection configurations for the iPhone with the unit in advance. For details, see "Preparing a BLUETOOTH Device" (page 9).

To select the iPhone, press MENU, then select [BLUETOOTH] → [SET AUDIODEV] (page 24).

- 1 Activate the Siri function on the iPhone.

For details, refer to the operating instructions supplied with the iPhone.

- 2 Press and hold VOICE for more than 2 seconds.

The voice command display appears.

- 3 After the iPhone beeps, speak into the microphone.

The iPhone beeps again, then Siri starts responding.

To deactivate Siri Eyes Free

Press VOICE.

Notes

- The iPhone may not recognize your voice depending on usage conditions. (For example, if you are in a moving car.)
- Siri Eyes Free may not function properly, or the response time may lag in locations where iPhone signals are difficult to receive.
- Depending on the iPhone's operating condition, Siri Eyes Free may not function properly, or may quit.
- If you play a track with an iPhone using the BLUETOOTH audio connection, when the track starts playback via BLUETOOTH, Siri Eyes Free automatically quits and the unit switches to the BLUETOOTH audio source.
- When Siri Eyes Free is activated during audio playback, the unit may switch to the BLUETOOTH audio source even if you do not specify a track to play.
- When connecting the iPhone to the USB port, Siri Eyes Free may not function properly, or may quit.
- When connecting the iPhone to the unit via USB, do not activate Siri with the iPhone. Siri Eyes Free may not function properly, or may quit.
- There is no audio sound while Siri Eyes Free is activated.

Canceling the DEMO Mode

You can cancel the demonstration display which appears when the source is off and the clock is displayed.

- 1 Press **MENU**, rotate the control dial to select **[GENERAL]**, then press it.
- 2 Rotate the control dial to select **[SET DEMO]**, then press it.
- 3 Rotate the control dial to select **[SET DEMO-OFF]**, then press it.
The setting is complete.
- 4 Press **↩** (back) twice.
The display returns to normal reception/play mode.

Basic Setting Operation

You can set items in the following setup categories: General setup (GENERAL), Sound setup (SOUND), Display setup (DISPLAY), BLUETOOTH Setup (BLUETOOTH), Sony | Music Center Setup (SONY APP)

- 1 Press **MENU**.
- 2 Rotate the control dial to select the setup category, then press it.
The items that can be set differ depending on the source and settings.
- 3 Rotate the control dial to select the options, then press it.

To return to the previous display

Press **↩** (back).

General Setup (GENERAL)

DEMO (demonstration)

Activates the demonstration: [ON], [OFF].

CLOCK (clock) (page 9)

Sets the clock: [AUTO <RDS>], [MANUAL].

CAUT ALM (caution alarm)

Activates the caution alarm: [ON], [OFF] (page 8).

(Available only while the source is off and the clock is displayed.)

BEEP

Activates the beep sound: [ON], [OFF].

AUTO OFF

Shuts off automatically after a certain time when the unit is turned off: [ON] (30 minutes), [OFF].

STEERING

Registers/resets the setting of the steering wheel remote control.

(Available when connected with the connection cable (not supplied).) (Available only while the source is off and the clock is displayed.)

STR CONTROL (steering control)

Selects the input mode of the connected remote control. To prevent a malfunction, be sure to match the input mode with the connected remote control before use.

CUSTOM

Input mode for the steering wheel remote control.

PRESET

Input mode for the wired remote control excluding the steering wheel remote control (automatically selected when [RESET CUSTOM] is performed).

EDIT CUSTOM

Registers the functions (SOURCE, ATT, VOL +/-, SEEK +/-, VOICE, ON HOOK, OFF HOOK) to the steering wheel remote control:

- 1 Rotate the control dial to select the function you want to assign to the steering wheel remote control, then press it.
- 2 While [REGISTER] is blinking, press and hold the button on the steering wheel remote control you want to assign the function to.

When registration is complete, [REGISTERED] is displayed.

- 3 To register other functions, repeat steps 1 and 2.

(Available only when [STR CONTROL] is set to [CUSTOM].)

RESET CUSTOM

Resets the setting of the steering wheel remote control: [YES], [NO].

(Available only when [STR CONTROL] is set to [CUSTOM].)

Notes

- While making settings, only button operation on the unit is available. For safety, park your car before making this setting.
- If an error occurs while registering, all the previously-registered information remains. Restart registration from the function where the error occurred.
- This function may not be available on some vehicles. For details on the compatibility of your vehicle, visit the support site on the back cover.

USB MODE

Changes the USB mode: [ANDROID], [MSC/MTP]. (Available only when the USB source is selected.)

BTM (best tuning memory) (page 12)

(Available only when the tuner is selected.)

SXM PARENTAL (SiriusXM parental)

Sets the parental lock to [ON], [OFF], and edits the passcode (page 14).

(Available only when SiriusXM is selected.)

SXM SIGNAL (SiriusXM signal)

Displays the current status of the SiriusXM signal strength: [NO SIGNAL] (signal level 0), [WEAK] (signal level 1), [GOOD] (signal level 2), [EXCELLENT] (signal level 3).

(Available only when SiriusXM is selected.)

SXM RESET (SiriusXM reset)

Initializes the SiriusXM Connect Vehicle Tuner settings (preset channels/parental lock): [YES], [NO].

(Available only when SiriusXM is selected.)

FIRMWARE

(Available only while the source is off and the clock is displayed.)

Checks/updates the firmware version. For details, visit the support site on the back cover.

FW VERSION (firmware version)

Displays current firmware version.

FW UPDATE (firmware update)

Enters firmware update process: [YES], [NO].

Updating the firmware takes a few minutes to complete. During the update, do not turn the ignition to the OFF position, nor remove the USB device.

Sound Setup (SOUND)

This setup menu is available when any source is selected.

EQ10 PRESET

Selects an equalizer curve from 10 equalizer curves or off: [OFF], [R&B], [ROCK], [POP], [HIP-HOP], [EDM], [JAZZ], [SOUL], [COUNTRY], [KARAOKE]*, [CUSTOM].

The equalizer curve setting can be memorized for each source.

* [KARAOKE] reduces the vocal sound but cannot fully remove it during playback. Also, using a microphone is not supported.

EQ10 CUSTOM

Sets [CUSTOM] of EQ10.

Selects the equalizer curve:

[BAND1] 32 Hz, [BAND2] 63 Hz, [BAND3] 125 Hz, [BAND4] 250 Hz, [BAND5] 500 Hz, [BAND6] 1 kHz, [BAND7] 2 kHz, [BAND8] 4 kHz, [BAND9] 8 kHz, [BAND10] 16 kHz.

The volume level is adjustable in 1 dB steps, from -6 dB to +6 dB.

BALANCE

Adjusts the sound balance: [RIGHT-15] – [CENTER] – [LEFT-15].

FADER

Adjusts the relative level: [FRONT-15] – [CENTER] – [REAR-15].

S.WOOFER (subwoofer)

SW LEVEL (subwoofer level)

Adjusts the subwoofer volume level:

[+6 dB] – [0 dB] – [-6 dB], [ATT].

([ATT] is displayed at the lowest setting.)

SW PHASE (subwoofer phase)

Selects the subwoofer phase: [NORM], [REV].

LPF FREQ (low pass filter frequency)

Selects the subwoofer cut-off frequency: [80Hz], [100Hz], [120Hz].

HPF FREQ (high pass filter frequency)

Selects the front/rear speaker cut-off frequency: [OFF], [80Hz], [100Hz], [120Hz].

AUX VOL (AUX volume)

Adjusts the volume level for each connected auxiliary device: [+18 dB] – [0 dB] – [-8 dB].

This setting negates the need to adjust the volume level between sources.

(Available only when the AUX is selected.)

BTA VOL (BLUETOOTH audio volume level)

Adjusts the volume level for each connected BLUETOOTH device: [+6 dB] – [0 dB] – [-6 dB].

This setting negates the need to adjust the volume level between sources.

(Available only when the BT audio, application or Pandora® is selected.)

Display Setup (DISPLAY)

DIMMER

Changes the display brightness: [ON], [OFF], [CLK] (clock).

To set this function to be active only during a fixed period, select [CLK], then set the start and end times.

– To set the brightness when the dimmer function is activated:

Set [DIMMER] to [ON], then adjust [BRIGHTNESS].

– To set the brightness when the dimmer function is deactivated:

Set [DIMMER] to [OFF], then adjust [BRIGHTNESS].

The brightness setting is stored and applied when the dimmer function is activated or deactivated.

BRIGHTNESS

Adjusts the display brightness. The brightness level is adjustable: [1] – [10].

SND SYNC (sound synchronization)

Activates the synchronization of the illumination with the sound: [ON], [OFF].

AUTO SCR (auto scroll)

Scrolls long items automatically: [ON], [OFF]. (Not available when the AUX or tuner is selected.)

BLUETOOTH Setup (BLUETOOTH)

PAIRING (page 10)

Connects up to two BLUETOOTH devices:

[DEVICE 1], [DEVICE 2].

[DEVICE 1] or [DEVICE 2] will be changed to the paired device name after pairing is complete.

AUDIODEV (audio device)

Selects the audio device. [*] appears on the device paired with [DEVICE 1] or the current A2DP compatible audio device.

RINGTONE

Selects whether this unit or the connected cellular phone outputs the ringtone: [1] (this unit), [2] (cellular phone).

AUTO ANS (auto answer)

Sets this unit to answer an incoming call automatically: [OFF], [1] (about 3 seconds), [2] (about 10 seconds).

AUTOPAIR (auto pairing)

Starts BLUETOOTH pairing automatically when iOS device version 5.0 or later is connected via USB: [ON], [OFF].

BT SIGNAL (BLUETOOTH signal) (page 11)

Activates/deactivates the BLUETOOTH function.

BT INIT (BLUETOOTH initialize)

Initializes all the BLUETOOTH related settings (pairing information, device information, etc.): [YES], [NO].

When disposing the unit, initialize all the settings.

(Available only while the source is off and the clock is displayed.)

VOICE-OUT (voice output)

Selects the speakers for handsfree calling: [VOICE FRONT] (front speakers), [VOICE REAR] (rear speakers), [VOICE ALL] (all speakers).

(Available only while the source is off and the clock is displayed.)

Sony | Music Center Setup (SONY APP)

Establish and terminate “Sony | Music Center” function (connection).

Additional Information

Updating the Firmware

To update the firmware, visit the support site on the back cover, then follow the online instructions.

Notes

- Using a USB device (not supplied) is required for updating the firmware. Store the updater in the USB device, and connect the device to the USB port, then perform the update operation.
- Updating the firmware takes a few minutes to complete. During the update, do not turn the ignition to the OFF position, nor remove the USB device.

Precautions

- Cool off the unit beforehand if your car has been parked in direct sunlight.
- Do not leave the front panel or audio devices brought in inside the car, or it may cause malfunction due to high temperature in direct sunlight.
- Power antenna (aerial) extends automatically.

To maintain high sound quality

Do not splash liquid onto the unit.

Playback order of audio files

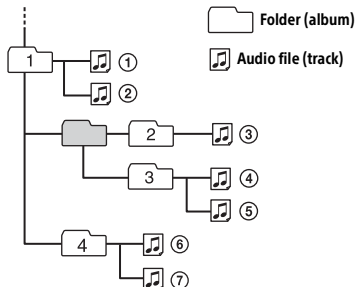

About iPod

- You can connect to the following iPod models. Update your iPod devices to the latest software before use.

Compatible iPhone/iPod models

Compatible Model	Bluetooth®	USB
iPhone X	✓	✓
iPhone 8	✓	✓
iPhone 8 Plus	✓	✓
iPhone 7	✓	✓
iPhone 7 Plus	✓	✓
iPhone SE	✓	✓
iPhone 6s	✓	✓
iPhone 6s Plus	✓	✓
iPhone 6	✓	✓
iPhone 6 Plus	✓	✓
iPhone 5s	✓	✓
iPhone 5c	✓	✓
iPhone 5	✓	✓
iPhone 4s	✓	✓
iPod touch (6th generation)	✓	✓
iPod touch (5th generation)	✓	✓
iPod nano (7th generation)		✓

- Use of the Made for Apple badge means that an accessory has been designed to connect specifically to the Apple product(s) identified in the badge, and has been certified by the developer to meet Apple performance standards. Apple is not responsible for the operation of this device or its compliance with safety and regulatory standards. Please note that the use of this accessory with an Apple product may affect wireless performance.

If you have any questions or problems concerning your unit that are not covered in this manual, consult your nearest Sony dealer.

Maintenance

Replacing the lithium battery (CR2025) of the remote commander

When the battery becomes weak, the range of the remote commander becomes shorter.

CAUTION

Danger of explosion if battery is incorrectly replaced. Replace only with the same or equivalent type.

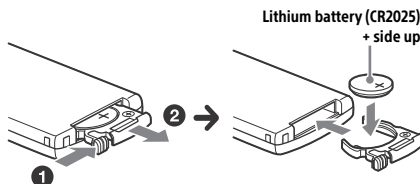

Note on the lithium battery

Keep the lithium battery out of the reach of children. Should the battery be swallowed, immediately consult a doctor.

Cleaning the connectors

The unit may not function properly if the connectors between the unit and the front panel are not clean. In order to prevent this, detach the front panel (page 8) and clean the connectors with a cotton swab. Do not apply too much force. Otherwise, the connectors may be damaged.

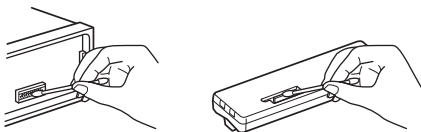

Notes

- For safety, turn off the ignition before cleaning the connectors, and remove the key from the ignition switch.
- Never touch the connectors directly with your fingers or with any metal device.

Specifications

FOR THE CUSTOMERS IN THE USA. NOT APPLICABLE IN CANADA, INCLUDING IN THE PROVINCE OF QUEBEC.

POUR LES CLIENTS AUX ÉTATS-UNIS. NON APPLICABLE AU CANADA, Y COMPRIS LA PROVINCE DE QUÉBEC.

AUDIO POWER SPECIFICATIONS



CTA2006 Standard
Power Output: 20 Watts RMS × 4 at 4 Ohms < 1% THD+N
SN Ratio: 80 dBA
(reference: 1 Watt into 4 Ohms)

Tuner section

FM

Tuning range: 87.5 MHz – 107.9 MHz
Antenna (aerial) terminal:
External antenna (aerial) connector
Usable sensitivity: 7 dBf
Selectivity: 75 dB at 400 kHz
Signal-to-noise ratio: 73 dB
Separation: 50 dB at 1 kHz
Frequency response: 20 Hz – 15,000 Hz

AM

Tuning range: 530 kHz – 1,710 kHz
Antenna (aerial) terminal:
External antenna (aerial) connector
Sensitivity: 26 μ V

USB Player section

Interface: USB (Full-speed)
Maximum current: 1 A
Maximum number of recognizable folders and files:
Folders (albums): 256
Files (tracks) per folder: 256
Compatible Android Open Accessory protocol (AOA): 2.0

Corresponding codec:

MP3 (.mp3)
Bit rate: 8 kbps – 320 kbps (Supports VBR (Variable Bit Rate))
Sampling rate: 16 kHz – 48 kHz
WMA (.wma)
Bit rate: 32 kbps – 192 kbps (Supports VBR (Variable Bit Rate))
Sampling rate: 32 kHz, 44.1 kHz, 48 kHz
AAC (.m4a, .mp4)
Bit rate: 16 kbps – 320 kbps (stereo)
Sampling rate: 8 kHz – 48 kHz
FLAC (.flac)
Bit depth: 16 bit, 24 bit
Sampling rate: 44.1 kHz, 48 kHz

Wireless Communication

Communication System:

BLUETOOTH Standard version 3.0

Output:

BLUETOOTH Standard Power Class 2 (Max. +4 dBm)

Maximum communication range:

Line of sight approx. 10 m (33 ft)*1

Frequency band:

2.4 GHz band (2.4000 GHz – 2.4835 GHz)

Modulation method: FHSS

Compatible BLUETOOTH Profiles*2:

A2DP (Advanced Audio Distribution Profile) 1.3
AVRCP (Audio Video Remote Control Profile) 1.3
HFP (Handsfree Profile) 1.6
PBAP (Phone Book Access Profile)
SPP (Serial Port Profile)

Corresponding codec:

SBC (.sbc), AAC (.m4a)

*1 The actual range will vary depending on factors such as obstacles between devices, magnetic fields around a microwave oven, static electricity, reception sensitivity, antenna (aerial)'s performance, operating system, software application, etc.

*2 BLUETOOTH standard profiles indicate the purpose of BLUETOOTH communication between devices.

Power amplifier section

Output: Speaker outputs

Speaker impedance: 4 Ω – 8 Ω

Maximum power output: 55 W × 4 (at 4 Ω)

General

Outputs:

- Audio outputs terminal (REAR, SUB)
- Power antenna (aerial)/Power amplifier control terminal (REM OUT)

Inputs:

- SiriusXM input terminal
- Remote controller input terminal
- Antenna (aerial) input terminal
- AUX input jack (stereo mini jack)
- USB port

Power requirements: 12 V DC car battery (negative ground (earth))

Rated current consumption: 10 A

Dimensions:

Approx. 178 mm × 50 mm × 119 mm
(7 1/8 in × 2 in × 4 3/4 in) (w/h/d)

Mounting dimensions:

Approx. 182 mm × 53 mm × 102 mm
(7 1/4 in × 2 1/8 in × 4 1/8 in) (w/h/d)

Mass: Approx. 0.7 kg (1 lb 9 oz)

Package contents:

- Main unit (1)
- Remote commander (1): RM-X231
- Parts for installation and connections (1 set)

Optional accessories/equipment:

- SiriusXM Connect Vehicle Tuner: SXV100, SXV200, SXV300
- Cable for steering wheel remote input: RC-SR1

Your dealer may not handle some of the above listed accessories. Please ask the dealer for detailed information.

Design and specifications are subject to change without notice.

Copyrights



SiriusXM Connect Vehicle Tuner and Subscription sold separately.

www.siriusxm.com

Sirius, XM and all related marks and logos are trademarks of Sirius XM Radio Inc. All rights reserved.

The Bluetooth® word mark and logos are registered trademarks owned by the Bluetooth SIG, Inc. and any use of such marks by Sony Corporation is under license. Other trademarks and trade names are those of their respective owners.

The N-Mark is a trademark or registered trademark of NFC Forum, Inc. in the United States and in other countries.

Windows Media is either a registered trademark or trademark of Microsoft Corporation in the United States and/or other countries.

This product is protected by certain intellectual property rights of Microsoft Corporation. Use or distribution of such technology outside of this product is prohibited without a license from Microsoft or an authorized Microsoft subsidiary.

Apple, iPhone, iPod, iPod nano, iPod touch, and Siri are trademarks of Apple Inc., registered in the U.S. and other countries. App Store is a service mark of Apple Inc.

IOS is a trademark or registered trademark of Cisco in the U.S. and other countries and is used under license.

Pandora®, the Pandora® logo, and the Pandora® trade dress are trademarks or registered trademarks of Pandora Media, Inc., used with permission.

Google, Google Play and Android are trademarks of Google LLC.

libFLAC

Copyright (C) 2000-2009 Josh Coalson
Copyright (C) 2011-2013 Xiph.Org Foundation

Redistribution and use in source and binary forms, with or without modification, are permitted provided that the following conditions are met:

- Redistributions of source code must retain the above copyright notice, this list of conditions and the following disclaimer.
- Redistributions in binary form must reproduce the above copyright notice, this list of conditions and the following disclaimer in the documentation and/or other materials provided with the distribution.
- Neither the name of the Xiph.org Foundation nor the names of its contributors may be used to endorse or promote products derived from this software without specific prior written permission.

THIS SOFTWARE IS PROVIDED BY THE COPYRIGHT HOLDERS AND CONTRIBUTORS "AS IS" AND ANY EXPRESS OR IMPLIED WARRANTIES, INCLUDING, BUT NOT LIMITED TO, THE IMPLIED WARRANTIES OF MERCHANTABILITY AND FITNESS FOR A PARTICULAR PURPOSE ARE DISCLAIMED. IN NO EVENT SHALL THE FOUNDATION OR CONTRIBUTORS BE LIABLE FOR ANY DIRECT, INDIRECT, INCIDENTAL, SPECIAL, EXEMPLARY, OR CONSEQUENTIAL DAMAGES (INCLUDING, BUT NOT LIMITED TO, PROCUREMENT OF SUBSTITUTE GOODS OR SERVICES; LOSS OF USE, DATA, OR PROFITS; OR BUSINESS INTERRUPTION) HOWEVER CAUSED AND ON ANY THEORY OF LIABILITY, WHETHER IN CONTRACT, STRICT LIABILITY, OR TORT (INCLUDING NEGLIGENCE OR OTHERWISE) ARISING IN ANY WAY OUT OF THE USE OF THIS SOFTWARE, EVEN IF ADVISED OF THE POSSIBILITY OF SUCH DAMAGE.

Troubleshooting

The following checklist will help you remedy problems you may encounter with your unit. Before going through the checklist below, check the connection and operating procedures.

For details on using the fuse and removing the unit from the dashboard, see "Connection/Installation" (page 37).

If the problem is not solved, visit the support site on the back cover.

General

No power is being supplied to the unit.

- If the unit is turned off and the display disappears, the unit cannot be operated with the remote commander.
 - Turn on the unit.

No sound or the sound is very low.

- The position of the fader control [FADER] is not set for a 2-speaker system.
- The volume of the unit and/or connected device is very low.
 - Increase the volume of the unit and connected device.

No beep sound.

- An optional power amplifier is connected and you are not using the built-in amplifier.

The contents of the memory have been erased.

- The power supply lead or battery has been disconnected or not connected properly.

Stored stations and correct time are erased.

The fuse has blown.

Makes a noise when the position of the ignition is switched.

- The leads are not matched correctly with the car's accessory power connector.

During playback or reception, the demonstration mode starts.

- If no operation is performed for 5 minutes with [DEMO-ON] set, the demonstration mode starts.
 - Set [DEMO-OFF] (page 22).

The display disappears from/does not appear in the display window.

- The dimmer is set to [DIM-ON] (page 24).
- The display disappears if you press and hold OFF.
 - Press OFF on the unit until the display appears.
- The connectors are dirty (page 26).

The display/illumination flashes.

- The power supply is not sufficient.
 - Check that the car battery supplies enough power to the unit. (The power requirement is 12 V DC.)

The operation buttons do not function.

- Press DSPL and ⏪ (back)/MODE for more than 2 seconds to reset the unit.
The contents stored in memory are erased.
For your safety, do not reset the unit while you are driving.

The clock set automatically is not accurate.

- The clock data on radio waves is not accurate.
 - Set the clock manually (page 9).

Radio reception

Stations cannot be received.**The sound is hampered by noises.**

- The connection is not correct.
 - If your car has built-in radio antenna (aerial) in the rear/side glass, connect an REM OUT lead (blue/white striped) or accessory power supply lead (red) to the power supply lead of a car's antenna (aerial) booster.
 - Check the connection of the car antenna (aerial).
 - If the auto antenna (aerial) will not extend, check the connection of the power antenna (aerial) control lead.

Preset tuning is not possible.

- The broadcast signal is too weak.

RDS

PTY displays [- - - - -].

- The current station is not an RDS station.
- RDS data has not been received.
- The station does not specify the program type.

USB device playback

You cannot play items via a USB hub.

- This unit cannot recognize USB devices via a USB hub.

A USB device takes longer to play.

- The USB device contains files with a complicated tree structure.

The sound is intermittent.

- The sound may be intermittent at a high-bit-rate.
- DRM (Digital Rights Management) files may not be playable in some cases.

The audio file cannot be played.

- USB devices formatted with file systems other than FAT16 or FAT32 are unsupported.*

* This unit supports FAT16 and FAT32, but some USB device may not support all of these FAT. For details, refer to the operating instruction of each USB device or contact the manufacturer.

Operations for skipping an album, skipping items (Jump mode), and searching a track by name (Quick-BrowZer) cannot be performed.

- These operations cannot be performed when a USB device in Android mode or iPod is connected.
 - Set [USB MODE] to [MSC/MTP] (page 23).
 - Remove the iPod.
- The USB mode of the device is not set to the appropriate mode.
 - Make sure that the USB mode of the device is set to MSC/MTP mode.

The sound cannot be output during playback in Android mode.

- While the unit is in Android mode, the sound outputs only from the Android smartphone.
 - Check the status of the audio playback application on the Android smartphone.
 - Playback may not perform properly depending on the Android smartphone.

NFC function

One-touch connection (NFC) is not possible.

- If the smartphone does not respond to the touching.
 - Check that the NFC function of the smartphone is turned on.
 - Move the N-Mark part of the smartphone closer to the N-Mark part on this unit.
 - If the smartphone is in a case, remove it.
- NFC receiving sensitivity depends on the device. If One-touch connection with the smartphone fails several times, make BLUETOOTH connection manually.

BLUETOOTH function

The connecting device cannot detect this unit.

- Before the pairing is made, set this unit to pairing standby mode.
- While connected to a BLUETOOTH device, this unit cannot be detected from another device.
 - Disconnect the current connection and search for this unit from another device.
- When the device pairing is made, set the BLUETOOTH signal output to on (page 11).

Connection is not possible.

- The connection is controlled from one side (this unit or BLUETOOTH device), but not both.
 - Connect to this unit from a BLUETOOTH device or vice versa.

The name of the detected device does not appear.

- Depending on the status of the other device, it may not be possible to obtain the name.

No ringtone.

- Adjust the volume by rotating the control dial while receiving a call.
- Depending on the connecting device, the ringtone may not be sent properly.
 - Set [RINGTONE] to [1] (page 24).
- The speakers are not connected to the unit.
 - Connect the speakers to the unit. To select the speakers for ringtone, press MENU, then select [BLUETOOTH] → [SET VOICE-OUT] (page 25).

The talker's voice cannot be heard.

- The speakers are not connected to the unit.
 - Connect the speakers to the unit. To select the speakers for talker's voice, press MENU, then select [BLUETOOTH] → [SET VOICE-OUT] (page 25).

A call partner says that the volume is too low or high.

- Adjust the volume accordingly using Mic gain adjustment (page 19).

Echo or noise occurs in phone call conversations.

- Lower the volume.
- Set EC/NC Mode to [EC/NC-1] or [EC/NC-2] (page 19).
- If the ambient noise other than the phone call sound is loud, try reducing this noise. E.g.: If a window is open and road noise, etc., is loud, shut the window. If an air conditioner is loud, lower the air conditioner.

The phone is not connected.

- When BLUETOOTH audio is played, the phone is not connected even if you press CALL.
 - Connect from the phone.

The phone sound quality is poor.

- Phone sound quality depends on reception conditions of cellular phone.
 - Move your car to a place where you can enhance the cellular phone's signal if the reception is poor.

The volume of the connected audio device is low (high).

- Volume level will differ depending on the audio device.
 - Adjust the volume of the connected audio device or this unit.

The sound skips during playback of a BLUETOOTH audio device.

- Reduce the distance between the unit and the BLUETOOTH audio device.
- If the BLUETOOTH audio device is stored in a case which interrupts the signal, remove the audio device from the case during use.

- Several BLUETOOTH devices or other devices which emit radio waves are in use nearby.
 - Turn off the other devices.
 - Increase the distance from the other devices.
- The playback sound stops momentarily when the connection between this unit and the cellular phone is being made. This is not a malfunction.

The connected BLUETOOTH audio device cannot be controlled.

- Check that the connected BLUETOOTH audio device supports AVRCP.

Some functions do not work.

- Check if the connecting device supports the functions in question.

A call is answered unintentionally.

- The connecting phone is set to answer a call automatically.

Pairing failed due to a timeout.

- Depending on the connecting device, the time limit for pairing may be short.
 - Try completing the pairing within the time.

Cannot pair.

- The unit may not be able to pair with a previously paired BLUETOOTH device after initializing the unit if the pairing information of the unit is on the BLUETOOTH device. In this case, delete the pairing information of the unit from the BLUETOOTH device, and then pair them again.

BLUETOOTH function cannot operate.

- Turn off the unit by pressing OFF for more than 2 seconds, then turn the unit on again.

No sound is output from the car speakers during handsfree call.

- If the sound is output from the cellular phone, set the cellular phone to output the sound from the car speakers.

Siri Eyes Free is not activated.

- Perform the handsfree registration for an iPhone that supports Siri Eyes Free.
- Set the Siri function on the iPhone to on.
- Cancel the BLUETOOTH connection with the iPhone and the unit, and reconnect.

Sony | Music Center operation

Application name is mismatched with the actual application in “Sony | Music Center”.

- Launch the application again from the “Sony | Music Center” application.

While running the “Sony | Music Center” application via BLUETOOTH, the display automatically switches to [BT AUDIO].

- The “Sony | Music Center” application or BLUETOOTH function has failed.
- Run the application again.

The “Sony | Music Center” application is automatically disconnected when the display switches to [IPOD].

- The “Sony | Music Center” application on iPhone/iPod does not support iPod playback.
 - Change the source of the unit to other than [IPOD], then establish the “Sony | Music Center” connection (page 20).

The “Sony | Music Center” connection is automatically disconnected when the USB mode of the unit is changed to [ANDROID].

- The Android smartphone is not supporting playback in Android mode.
 - Set the USB mode of the unit to [MSC/MTP], then establish the “Sony | Music Center” connection (page 20).

Pandora® operation

Pandora® connection is not possible.

- Shut down the Pandora® application on the mobile device, and then launch it again.

Messages

The following messages may appear or flash during operation.

INVALID

- The selected operation could be invalid.
- [USB MODE] cannot be changed during iPod playback.

READ: Now reading information.

- Wait until reading is complete and playback starts automatically. This may take some time depending on the file organization.

_ (underscore): The character cannot be displayed.

For USB device playback:

HUB NO SUPRT: USB hubs are not supported.

IPD STOP: iPod playback has finished.

- Operate your iPod/iPhone to start playback.

NOT SUPPORT - ANDROID MODE

- A USB device not supporting AOA (Android Open Accessory) 2.0 is connected to the unit while [USB MODE] is set to [ANDROID].
 - Set [USB MODE] to [MSC/MTP] (page 23).

USB ERROR: The USB device cannot be played.

- Connect the USB device again.

USB NO DEV: A USB device is not connected or recognized.

- Make sure the USB device or USB cable is securely connected.

USB NO MUSIC: There is no playable file.

- Connect a USB device containing playable files (page 27).

USB NO SUPRT: The USB device is not supported.

- For details on the compatibility of your USB device, visit the support site on the back cover.

OVERLOAD: The USB device is overloaded.

- Disconnect the USB device, then press SRC to select another source.
- The USB device has a fault, or an unsupported device is connected.

For BLUETOOTH function:

BTA NO DEV: The BLUETOOTH device is not connected or recognized.

- Make sure the BLUETOOTH device is securely connected, or the BLUETOOTH connection is established with the BLUETOOTH device.

ERROR: The selected operation could not be performed.

- Wait for a while, then try again.

UNKNOWN: A name or phone number cannot be displayed.

WITHHELD: The phone number is hidden by the caller.

For Sony | Music Center operation:

APP -----: A connection with the application is not established.

- Make the “Sony | Music Center” connection again (page 20).

APP DISCNCT: The application is disconnected.

- Make the “Sony | Music Center” connection (page 20).

APP DISPLAY: A screen setting display of the application is open.

- Exit the screen setting display of the application to enable button operation.

APP LIST: The contents list of the USB is open.

- Exit the list of the application to enable button operation.

APP MENU: A setting display of the application is open.

- Exit the setting display of the application to enable button operation.

APP NO DEV: The device with the application installed is not connected or recognized.

- Make the BLUETOOTH connection and establish the “Sony | Music Center” connection again (page 20).

APP SOUND: A sound setting display of the application is open.

- Exit the sound setting display of the application to enable button operation.

OPEN APP: The “Sony | Music Center” application is not running.

- Launch the application.

For Pandora® operation:

BAD NETWORK: The network connection is unstable or lost.

- Make the network connection again on the device, or wait until the network connection is established.

BOOKMARK - ERROR: Bookmarking failed.

- Wait for a while, then try again.

ERROR: The selected operation could not be performed./The Pandora® server is under maintenance.

- Wait for a while, then try again.

LOG IN ERROR: You are not logged into your Pandora® account.

- Disconnect the device, log into your Pandora® account, then connect the device again.

NO DEVICE: The BLUETOOTH device is not connected or recognized.

- Make sure the BLUETOOTH device is securely connected, or the BLUETOOTH connection is established with the BLUETOOTH device. Then, select the Pandora® source again.

NO STATIONS: No stations on your account.

- Create the station on the mobile device.

NOT ALLOWED: The selected operation is not allowed.

- “Thumbs” feedback is not allowed.
 - Wait until the commercial ends.
 - Some functions, such as Shared Station, do not permit feedback. Wait until the next track begins, or select another station on the list.
- Bookmark is not allowed.
 - Wait until the commercial ends.
 - Select another track or station, then try it again.

NOT FOUND: Pandora® is not running.

- Launch the Pandora® application on the iPhone.

SKIP LIMIT: Skipping tracks is not allowed.

- Wait until the commercial ends, next track begins, or select another station on the list. Pandora® limits the number of skips allowed on their service.

THUMB ERROR: “Thumbs” feedback failed.

- Wait for a while, then try again.

UNAVAILABLE: Pandora® is not available outside your country.

UPDATE APP: An old version of Pandora® is connected.

- Update the Pandora® application to the latest version.

For SiriusXM operation:

CH LOCKED

- The channel that you have requested is locked by the radio parental control feature. See “To set a parental control” (page 14) for more information on the parental control feature and how to access locked channels.

CH UNAVAIL

- The channel that you have requested is not a valid SiriusXM channel or the channel that you were listening to is no longer available.
- You may also see this message briefly when first connecting a new SiriusXM Connect Vehicle Tuner.
Visit www.siriusxm.com in the USA or www.siriusxm.ca in Canada for SiriusXM channel lineup information.

CHAN UNSUB

- The channel that you have requested is not included in your SiriusXM subscription package or the channel that you were listening to is no longer included in your SiriusXM subscription package.
If you have questions about your subscription package or would like to subscribe to this channel, please contact SiriusXM.
In the USA, visit www.siriusxm.com or call 1-866-635-2349.
In Canada, visit www.siriusxm.ca or call 1-877-438-9677.

CHECK TUNER

- The radio is having difficulty communicating with the SiriusXM Connect Vehicle Tuner.
- The tuner may be disconnected or damaged.
 - Verify that the SiriusXM Connect Vehicle Tuner cable is securely connected to the radio.

CHK ANT

- The radio has detected a fault with the SiriusXM antenna.
- The antenna cable may be either disconnected or damaged.
 - Verify that the antenna cable is connected to the SiriusXM Connect Vehicle Tuner.
 - Inspect the antenna cable for damage and kinks.
 - Replace the antenna if the cable is damaged.
SiriusXM products are available at your local car audio retailer or online at www.shop.siriusxm.com

CODE ERROR

- The entered passcode is incorrect.
 - Enter the correct passcode.
 - If you forget your passcode, perform “SXM RESET” in “GENERAL” (page 23).
Note that performing “SXM RESET” will initialize all the SiriusXM settings and stored contents in the SiriusXM Connect Vehicle Tuner.

NO SIGNAL

- SiriusXM Connect Vehicle Tuner is having difficulty receiving the SiriusXM satellite signal.
 - Verify that your vehicle is outdoors with a clear view of the sky.
 - Verify that the SiriusXM magnetic mount antenna is mounted on a metal surface on the outside of the vehicle.
 - Move the SiriusXM antenna away from any obstructions.
 - Inspect the antenna cable for damage and kinks.
 - Consult the SiriusXM Connect Vehicle Tuner installation manual for more information on antenna installation.
 - Replace the antenna if the cable is damaged.
SiriusXM products are available at your local car audio retailer or online at www.shop.siriusxm.com

SUBSCRIPTION UPDATED - PRESS ENT TO CONTINUE

- The radio has detected a change in your SiriusXM subscription status.
 - Press ENTER to clear the message.
If you have questions about your subscription, please contact SiriusXM.
In the USA, visit www.siriusxm.com or call 1-866-635-2349.
In Canada, visit www.siriusxm.ca or call 1-877-438-9677.

For steering wheel remote control operation:

ERROR: An error occurred during the function registration.

- Register again from the function where the error occurred (page 22).
-

TIMEOUT: The function registration failed due to a timeout.

- Try completing the registration while [REGISTER] is blinking (about 6 seconds) (page 22).
-

For firmware update operation:

FILE ERROR: The updater is not stored in the USB device.

- Store the updater in the USB device, then try again (page 25).
-

UPDATE ERROR - PRESS ENTER: Firmware update is not completed properly.

- Press ENTER to clear the message, then try again. During the update, do not turn the ignition to the OFF position, nor remove the USB device (page 25).
- Insert the USB device storing the updater, and then press ENTER.

If these solutions do not help improve the situation, consult your nearest Sony dealer.

Connection/Installation

Cautions

- Run all ground (earth) leads to a common ground (earth) point.
- Do not get the leads trapped under a screw, or caught in moving parts (e.g., seat railing).
- Before making connections, turn the car ignition off to avoid short circuits.
- Connect the **yellow** and **red** power supply leads only after all other leads have been connected.
- Be sure to insulate any loose unconnected leads with electrical tape for safety.

Precautions

- Choose the installation location carefully so that the unit will not interfere with normal driving operations.
- Avoid installing the unit in areas subject to dust, dirt, excessive vibration, or high temperature, such as in direct sunlight or near heater ducts.
- Use only the supplied mounting hardware for a safe and secure installation.

Note on the power supply lead (yellow)

When connecting this unit in combination with other stereo components, the amperage rating of the car circuit to which the unit is connected must be higher than the sum of each component's fuse amperage rating.

Mounting angle adjustment

Adjust the mounting angle to less than 45°.

Parts List for Installation

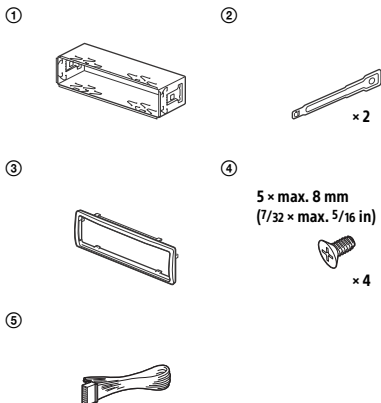

- This parts list does not include all the package contents.
- The bracket ① and the protection collar ③ are attached to the unit before shipping. Before mounting the unit, use the release keys ② to remove the bracket ① from the unit. For details, see "Removing the protection collar and the bracket" (page 40).
- Keep the release keys ② for future use as they are also necessary if you remove the unit from your car.

Connection

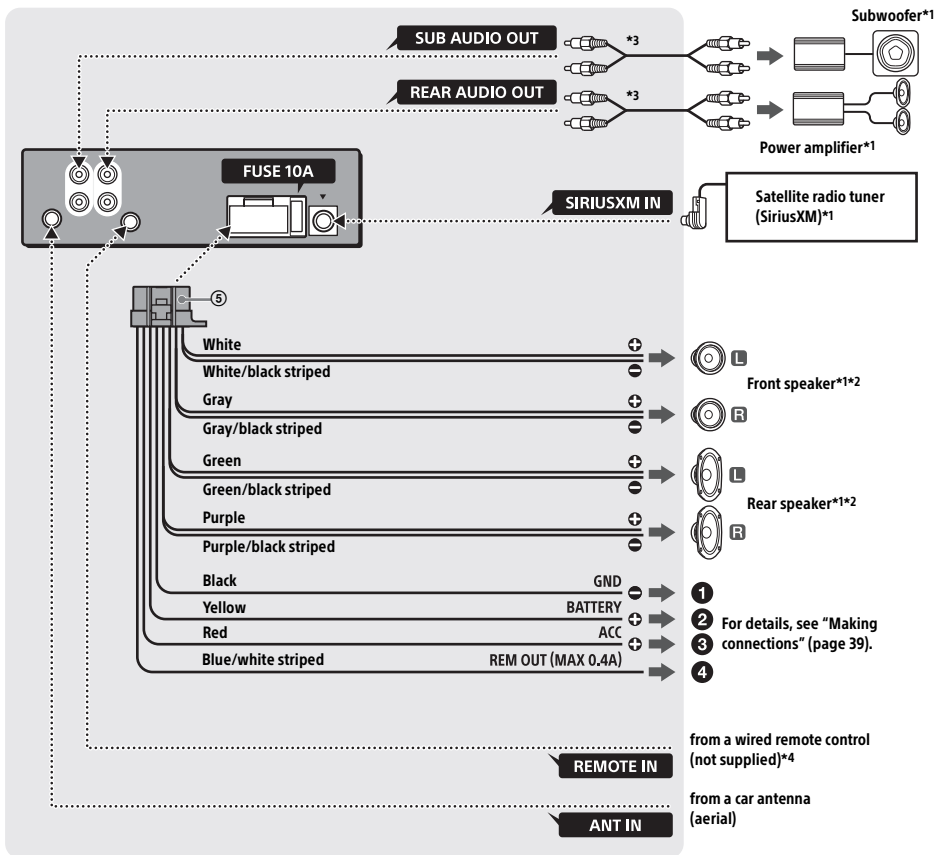

*1 Not supplied

*2 Speaker impedance: $4 \Omega - 8 \Omega \times 4$

*3 RCA pin cord (not supplied)

*4 Depending on the type of car, use an adaptor for a wired remote control (not supplied). For details on using the wired remote control, see "Using the wired remote control" (page 39).

Making connections

- 1 To a common ground (earth) point**
First connect the black ground (earth) lead, then connect the yellow and red power supply leads.
- 2 To the +12 V power terminal which is energized at all times**
Be sure to first connect the black ground (earth) lead to a common ground (earth) point.
- 3 To the +12 V power terminal which is energized when the ignition switch is set to the accessory position**
If there is no accessory position, connect to the +12 V power (battery) terminal which is energized at all times.
Be sure to first connect the black ground (earth) lead to a common ground (earth) point.
- 4 To the power antenna (aerial) control lead or the power supply lead of the antenna (aerial) booster**
It is not necessary to connect this lead if there is no power antenna (aerial) or antenna (aerial) booster, or with a manually-operated telescopic antenna (aerial).
To AMP REMOTE IN of an optional power amplifier
This connection is only for amplifiers and a power antenna (aerial). Connecting any other system may damage the unit.

Subwoofer Easy Connection

You can use a subwoofer without a power amplifier when it is connected to a rear speaker cord.

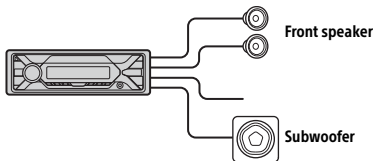

Note

Use a subwoofer with an impedance of 4 Ω to 8 Ω , and with adequate power handling capacities to avoid damage.

Memory hold connection

When the yellow power supply lead is connected, power will always be supplied to the memory circuit even when the ignition switch is turned off.

Speaker connection

- Before connecting the speakers, turn the unit off.
- Use speakers with an impedance of 4 Ω to 8 Ω , and with adequate power handling capacities to avoid damage.

Using the wired remote control

When using the steering wheel remote control

Installation of the connection cable RC-SR1 (not supplied) is required before use.

- 1** To enable the steering wheel remote control, select [SET STEERING] \rightarrow [EDIT CUSTOM] to make the registration (page 22).
When the registration completes, the steering wheel remote control becomes available.

Notes on installing the connection cable RC-SR1 (not supplied)

- Refer to the support sites on the back cover for details, then connect each lead properly to the appropriate leads. Making an improper connection may damage the unit.
- Depending on the type of car, be sure to insulate the unused leads with electrical tape for safety.
- Do not connect this cable when the steering wheel remote control is not used.
- Consulting the dealer or an experienced technician for help is recommended.

When using the wired remote control

- 1** To enable the wired remote control, set [STR CONTROL] in [SET STEERING] to [PRESET] (page 22).

Installation

Removing the protection collar and the bracket

Before installing the unit, remove the protection collar ③ and the bracket ① from the unit.

- 1 Pinch both edges of the protection collar ③, then pull it out.

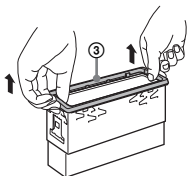

- 2 Insert both release keys ② until they click, and pull down the bracket ①, then pull up the unit to separate.

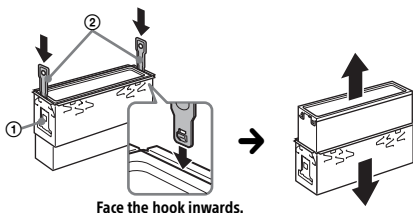

Mounting the unit in the dashboard

- Before installing, make sure the catches on both sides of the bracket ① are bent inwards 2 mm ($\frac{3}{32}$ in).
- For Japanese cars, see "Mounting the unit in a Japanese car" (page 41).

- 1 Position the bracket ① inside the dashboard, then bend the claws outward for a tight fit.

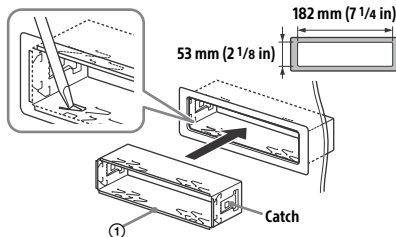

- 2 Mount the unit onto the bracket ①, then attach the protection collar ③.

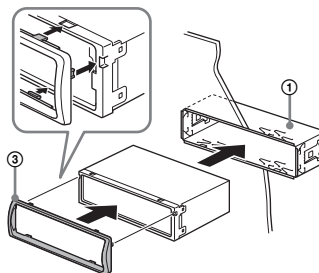

Notes

- If the catches are straight or bent outwards, the unit will not be installed securely and may spring out.
- Make sure the 4 catches on the protection collar ③ are properly engaged in the slots of the unit.

Mounting the unit in a Japanese car

You may not be able to install this unit in some makes of Japanese cars. In such a case, consult your Sony dealer.

TOYOTA

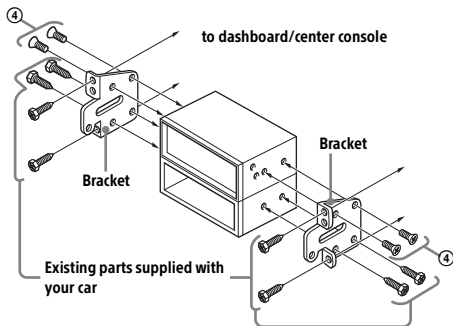

NISSAN

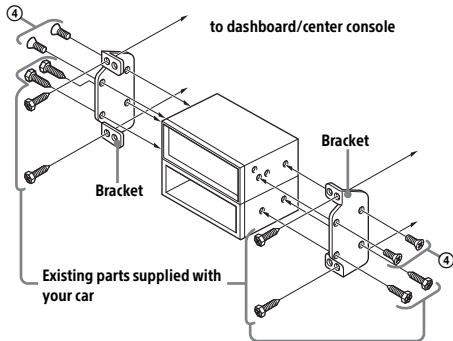

Note

To prevent malfunction, install only with the supplied screws ④.

Detaching and attaching the front panel

For details, see “Detaching the Front Panel” (page 8).

Resetting the unit

For details, see “Resetting the Unit” (page 9).

Fuse replacement

When replacing the fuse, be sure to use one matching the amperage rating stated on the original fuse. If the fuse blows, check the power connection and replace the fuse. If the fuse blows again after replacement, there may be an internal malfunction. In such a case, consult your nearest Sony dealer.

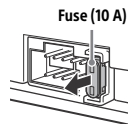

Pour plus de sécurité, installez cet appareil dans le tableau de bord du véhicule, car la section arrière de l'appareil devient chaude en cours de fonctionnement.

Pour plus de détails, reportez-vous à la section « Raccordement/Installation » (page 41).

La plaque signalétique indiquant la tension d'alimentation, etc. se trouve sur le dessous du châssis.

Avertissement

Le présent appareil est conforme aux CNR d'Industrie Canada applicables aux appareils radio exempts de licence.

L'exploitation est autorisée aux deux conditions suivantes :

- (1) l'appareil ne doit pas produire de brouillage;
- (2) l'utilisateur de l'appareil doit accepter tout brouillage radioélectrique subi, même si le brouillage est susceptible d'en compromettre le fonctionnement.

Cet équipement ne doit pas être placé au même endroit ni utilisé avec une autre antenne ou un autre émetteur.

Conformément à la réglementation d'Industrie Canada, le présent émetteur radio peut fonctionner avec une antenne d'un type et d'un gain maximal (ou inférieur) approuvé pour l'émetteur par Industrie Canada. Dans le but de réduire les risques de brouillage radioélectrique à l'intention des autres utilisateurs, il faut choisir le type d'antenne et son gain de sorte que la puissance isotrope rayonnée équivalente (p.i.r.e.) ne dépasse pas l'intensité nécessaire à l'établissement d'une communication satisfaisante.

Cet équipement est conforme aux limites d'exposition aux rayonnements énoncées pour un environnement non contrôlé et respecte les règles les radioélectriques (RF) de la FCC lignes directrices d'exposition et d'exposition aux fréquences radioélectriques (RF) CNR-102 de l'IC. Cet équipement émet une énergie RF très faible qui est considérée conforme sans évaluation de l'exposition maximale autorisée.



AVERTISSEMENT : Ne pas ingérer la pile – risque de brûlure chimique.

La télécommande contient une pile de type bouton/en forme de pièce de monnaie. L'ingestion de la pile de type bouton/en forme de pièce de monnaie peut causer en seulement 2 heures des brûlures internes très graves risquant de provoquer la mort.

Gardez les piles neuves et usées hors de la portée des enfants. Si le compartiment de pile ne se ferme pas correctement, cessez d'utiliser le produit et gardez-le hors de la portée des enfants.

Si vous pensez que des piles ont pu être avalées ou placées dans une partie du corps quelconque, demandez des soins médicaux sans tarder.

Remarque sur la pile au lithium

N'exposez pas la pile à une chaleur excessive comme à la lumière directe du soleil, au feu ou autre.

Avertissement si le contact de votre véhicule ne comporte pas de position ACC

Veillez à régler la fonction AUTO OFF (page 26). L'appareil s'éteint complètement et automatiquement après le laps de temps choisi une fois l'appareil arrêté afin d'éviter que la batterie ne se décharge. Si vous ne réglez pas la fonction AUTO OFF, appuyez sur la touche OFF et maintenez-la enfoncée jusqu'à ce que l'affichage disparaisse chaque fois que vous coupez le contact.

Avis d'exclusion de responsabilité relatif aux services proposés par des tiers

Les services proposés par des tiers peuvent être modifiés, suspendus ou clôturés sans avis préalable. Sony n'assume aucune responsabilité dans ce genre de situation.

Avis important

Mise en garde

SONY NE PEUT EN AUCUN CAS ÊTRE TENU RESPONSABLE DE TOUT DOMMAGE DIRECT, INDIRECT OU CONSÉCUTIF OU DE TOUT AUTRE DOMMAGE, Y COMPRIS, SANS LIMITATION, TOUTE PERTE DE PROFITS, DE REVENU, DE DONNÉES, D'UTILISATION DU PRODUIT OU DE TOUT APPAREIL ASSOCIÉ, DE DISPONIBILITÉ ET DE TEMPS DE L'UTILISATEUR LIÉE À OU DÉCOULANT DE L'UTILISATION DE CE PRODUIT, MATÉRIEL ET/OU LOGICIEL.

Cher client, ce produit comprend un émetteur radio. Veuillez consulter le mode d'emploi de votre véhicule ou contacter le constructeur ou le concessionnaire de votre véhicule avant d'installer ce produit dans votre véhicule.

Appels d'urgence

Cet appareil mains libres BLUETOOTH de véhicule et le périphérique électronique auquel il est raccordé fonctionnent à l'aide de signaux radio, des réseaux cellulaires et par lignes terrestres, ainsi qu'à l'aide de fonctions programmables par l'utilisateur qui ne peuvent garantir la connexion dans toutes les conditions.

Par conséquent, ne vous fiez pas uniquement sur les périphériques électroniques pour vos communications importantes (telles que les urgences médicales).

Communication BLUETOOTH

- Les émissions d'hyperfréquences d'un périphérique BLUETOOTH peuvent perturber le fonctionnement des appareils médicaux électroniques. Pour éviter de causer un accident, éteignez cet appareil et les autres périphériques BLUETOOTH dans les endroits suivants.
 - endroits où du gaz inflammable est présent, dans un hôpital, un train, un avion ou une station-service
 - à proximité de portes automatiques ou d'un avertisseur d'incendie
- Cet appareil prend en charge les capacités de sécurité conformes à la norme BLUETOOTH pour offrir une connexion sécurisée lors de l'utilisation de la technologie BLUETOOTH sans fil; cependant, la sécurité peut être insuffisante selon le réglage. Soyez prudent lorsque vous communiquez au moyen de la technologie BLUETOOTH sans fil.
- Nous ne pouvons être tenus responsables de la fuite d'informations lors d'une communication BLUETOOTH.

Si vous avez des questions ou des problèmes concernant cet appareil qui ne sont pas abordés dans ce mode d'emploi, contactez votre détaillant Sony le plus proche.

Table des matières

Avertissement	2
Guide des pièces et commandes	6

Préparation

Retrait de la façade	9
Réinitialisation de l'appareil	9
Réglage de l'horloge	9
Vérification de la tension de la batterie	10
Préparation d'un périphérique BLUETOOTH	10
Raccordement d'un périphérique USB	13
Raccordement d'un autre appareil audio portatif	13

Écoute de la radio

Écoute de la radio	14
Utilisation du RDS (système de radiocommunication de données)	14
Écoute de la radio SiriusXM	15

Lecture

Lecture d'un périphérique USB	17
Lecture d'un périphérique BLUETOOTH	17
Recherche et lecture des plages	18

Écoute de Pandora®

Configuration de Pandora®	19
Transmission en continu Pandora®	19
Opérations disponibles dans Pandora®	20

Appel en mains libres (via BLUETOOTH uniquement)

Réception d'un appel	21
Faire un appel	21
Opérations disponibles en cours d'appel	22

Fonctions pratiques

Sony Music Center avec iPhone/téléphone intelligent Android	23
Utilisation de la reconnaissance vocale (téléphone intelligent Android uniquement)	24
Utilisation de Siri Eyes Free	24

Réglages

Annulation du mode DEMO	25
Configuration de base	25
Configuration générale (GENERAL)	26
Configuration sonore (SOUND)	27
Configuration d'affichage (DISPLAY)	28
Configuration BLUETOOTH (BLUETOOTH)	28
Configuration Sony Music Center (SONY APP)	29

Informations complémentaires

Mise à jour du micrologiciel	29
Précautions	29
Entretien	30
Caractéristiques techniques	31
Dépannage	33
Messages	37

Raccordement/Installation

Mises en garde	41
Liste des pièces nécessaires à l'installation	41
Raccordement	42
Installation	44

Guide des pièces et commandes

Appareil principal

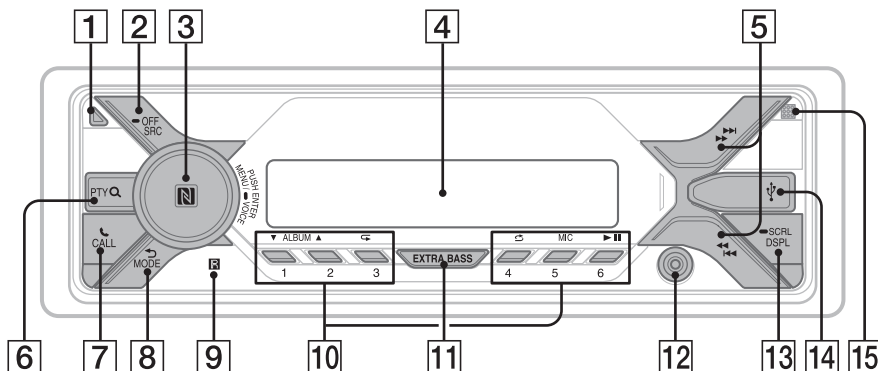

1 Touche de déverrouillage de la façade

2 SRC (source)

Permet de mettre l'appareil en marche.
Permet de changer la source.

OFF

Appuyez sur la touche et maintenez-la enfoncée pendant 1 seconde pour désactiver la source et afficher l'horloge.

Appuyez sur la touche et maintenez-la enfoncée pendant plus de 2 secondes pour éteindre l'appareil et l'affichage.

Si l'appareil est éteint et que l'affichage disparaît, le fonctionnement par télécommande est désactivé.

3 Molette de réglage

Tournez pour régler le volume.

PUSH ENTER

Permet d'entrer l'élément sélectionné.

Appuyez sur SRC, tournez la molette, puis appuyez sur celle-ci pour changer la source (dans un délai de 2 secondes).

MENU

Permet d'ouvrir le menu de configuration.

4 VOICE (page 22, 24)

Appuyez sur la touche et maintenez-la enfoncée pendant plus de 2 secondes pour activer la composition vocale, la reconnaissance vocale (téléphone intelligent Android™ uniquement) ou la fonction Siri (iPhone uniquement).

Symbole N

Touchez à la molette de réglage avec un téléphone intelligent Android pour établir une connexion BLUETOOTH.

4 Fenêtre d'affichage

5 ◀◀/▶▶ (SEEK -/+)

Permet de syntoniser automatiquement des stations de radio. Appuyez sur la touche et maintenez-la enfoncée pour syntoniser des stations manuellement.

◀◀/▶▶ (précédente/suivante)

◀◀/▶▶ (retour rapide/avance rapide)

6 **PTY (type d'émission)**

Permet de sélectionner PTY en mode RDS.

Q (navigation) (page 15, 16, 18, 20)

Permet d'accéder au mode de navigation pendant la lecture.

(Non disponible lorsque la source [BT AUDIO] est sélectionnée ou qu'un périphérique USB en mode Android ou un iPod est raccordé.)

7 **CALL**

Permet d'accéder au menu d'appel. Permet de recevoir/terminer un appel.

Appuyez sur la touche et maintenez-la enfoncée pendant plus de 2 secondes pour sélectionner le signal BLUETOOTH.

8 **↩ (retour)**

Permet de retourner à l'écran précédent.

MODE (page 14, 16, 20, 22)

9 **Récepteur de télécommande**

10 **Touches numériques (1 à 6)**

Permettent de capter des stations de radio mémorisées. Appuyez sur la touche et maintenez-la enfoncée pour mémoriser des stations.

ALBUM ▼/▲

Permet de sauter un album sur un appareil audio. Appuyez sur la touche et maintenez-la enfoncée pour sauter des albums en continu. (Non disponible lorsqu'un périphérique USB en mode Android ou un iPod est raccordé.)

Appuyez sur ▲ pour laisser une appréciation positive ou sur ▼ pour laisser une appréciation négative dans Pandora® (page 20).

↺ (répétition)

(Non disponible lorsqu'un périphérique USB en mode Android est raccordé.)

🎲 (aléatoire)

(Non disponible lorsqu'un périphérique USB en mode Android est raccordé.)

MIC (page 22)

▶|| (lecture/pause)

11 **EXTRA BASS**

Permet d'accentuer les graves en synchronisation avec le niveau de volume. Appuyez sur la touche pour modifier le réglage EXTRA BASS : [1], [2], [OFF].

12 **Prise d'entrée AUX**

13 **DSPL (affichage)**

Appuyez sur la touche pour changer les éléments d'affichage.

➡ SCRL (défilement)

Appuyez sur la touche et maintenez-la enfoncée pour faire défiler un élément d'affichage.

14 **Port USB**

15 **Microphone (panneau interne)**

Pour que la fonction mains libres puisse fonctionner correctement, ne couvrez pas le microphone avec du ruban adhésif, etc.

Télécommande RM-X231

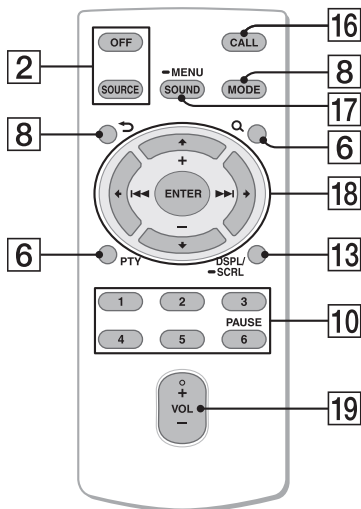

19 VOL (volume) +/-

Retirez la feuille de protection avant l'utilisation.

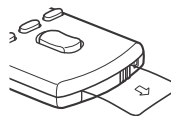

La touche VOL (volume) + comporte un point tactile.

16 CALL

Permet d'accéder au menu d'appel. Permet de recevoir/terminer un appel.

17 SOUND

Permet d'ouvrir le menu SOUND directement.

— MENU

Appuyez sur la touche et maintenez-la enfoncée pour ouvrir le menu de configuration.

18 ←/↑/↓/→

Permet de sélectionner un élément de configuration, etc.

ENTER

Permet d'entrer l'élément sélectionné. Appuyez sur la touche et maintenez-la enfoncée pendant plus de 2 secondes pour activer ou désactiver la fonction « Sony | Music Center ».

◀◀/▶▶ (précédente/suivante)

+/- (album +/-)

Préparation

Retrait de la façade

Vous pouvez retirer la façade de cet appareil pour le protéger du vol.

- 1 Appuyez sur la touche OFF ① et maintenez-la enfoncée jusqu'à ce que l'appareil s'éteigne. Appuyez sur la touche de déverrouillage de la façade ②, puis retirez la façade en la tirant vers vous.

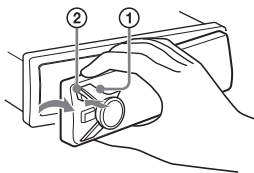

Alarme d'avertissement

Si vous mettez la clé de contact en position OFF sans retirer la façade, l'alarme d'avertissement retentit pendant quelques secondes. L'alarme retentit uniquement lorsque l'amplificateur intégré est utilisé.

Numéros de série

Assurez-vous que le numéro de série indiqué sous l'appareil correspond bien à celui indiqué à l'arrière de la façade. Sinon, vous ne pourrez pas établir le pairage BLUETOOTH ou effectuer la connexion et la déconnexion à l'aide de la fonction NFC.

Installation de la façade

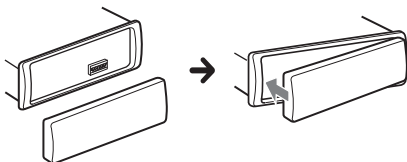

Réinitialisation de l'appareil

Avant la première utilisation de l'appareil ou après avoir remplacé la batterie du véhicule ou modifié les raccordements, vous devez réinitialiser l'appareil.

- 1 Appuyez sur DSPL et ↵ (retour)/MODE pendant plus de 2 secondes.

Remarque

La réinitialisation de l'appareil efface le réglage de l'heure et certaines informations mémorisées.

Réglage de l'horloge

- 1 Appuyez sur MENU, tournez la molette de réglage pour sélectionner [GENERAL], puis appuyez dessus.
- 2 Tournez la molette de réglage pour sélectionner [SET CLOCK], puis appuyez dessus.
- 3 Tournez la molette de réglage pour sélectionner [MANUAL], puis appuyez dessus.
L'indication des heures clignote.
- 4 Tournez la molette de réglage pour régler l'heure et les minutes.
Appuyez sur ◀◀/▶▶ (SEEK +/-) pour déplacer l'indication numérique.
- 5 Appuyez sur MENU après avoir réglé les minutes.
Le réglage est terminé et l'horloge démarre.

Affichage de l'horloge

Appuyez sur la touche DSPL.

Pour régler l'horloge automatiquement

Sélectionnez [AUTO <RDS>] à l'étape 3.

Vérification de la tension de la batterie

Vous pouvez vérifier la tension actuelle de la batterie. (Non disponible lorsque la source est désactivée et que l'horloge est affichée.)

- 1 Appuyez plusieurs fois sur DSPL jusqu'à ce que l'affichage de tension de la batterie apparaisse.

Préparation d'un périphérique BLUETOOTH

Vous pouvez écouter de la musique ou effectuer un appel en mains libres selon le périphérique compatible BLUETOOTH, tel que téléphone intelligent, téléphone cellulaire ou périphérique audio (ci-après nommé « périphérique BLUETOOTH », sauf en cas d'indication différente). Pour plus de détails sur la connexion, reportez-vous au mode d'emploi fourni avec le périphérique. Avant de connecter le périphérique, diminuez le volume de cet appareil; sinon, une accentuation du volume pourrait se produire.

Connexion avec un téléphone intelligent par simple contact (NFC)

Lorsque vous touchez la molette de réglage de l'appareil avec un téléphone intelligent compatible NFC*, l'appareil est automatiquement jumelé et connecté avec le téléphone intelligent.

* La technologie NFC (Near Field Communication – Communication en champ proche) permet d'établir une communication sans fil à courte portée entre différents périphériques, tels que des téléphones cellulaires et des étiquettes CI. Grâce à la fonction NFC, la communication des données peut être réalisée en touchant simplement le symbole correspondant ou la zone spécifiée sur les périphériques compatibles NFC.

Pour les téléphones intelligents avec Android OS 4.0 ou version antérieure, le téléchargement de l'application « NFC Easy Connect » à partir de Google Play™ est requis. Il est possible que l'application ne soit pas disponible en téléchargement dans certains pays/certaines régions.

- 1 Activez la fonction NFC sur le téléphone intelligent.
Pour plus de détails, reportez-vous au mode d'emploi fourni avec le téléphone intelligent.
- 2 Touchez le symbole N de l'appareil avec le symbole N du téléphone intelligent.

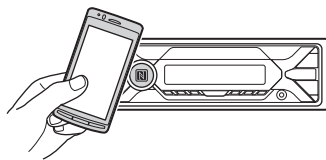

Assurez-vous que  s'allume dans la fenêtre d'affichage de l'appareil.

Pour effectuer la déconnexion avec NFC

Touchez de nouveau le symbole N de l'appareil avec le symbole N du téléphone intelligent.

Remarques

- Pendant que vous établissez la connexion, manipulez le téléphone intelligent avec soin pour éviter de l'égratigner.
- Il n'est pas possible d'établir la connexion par simple contact lorsque l'appareil est déjà connecté à un autre périphérique compatible NFC. En pareil cas, déconnectez l'autre périphérique, puis établissez de nouveau la connexion avec le téléphone intelligent.

Pairage et connexion avec un périphérique BLUETOOTH

Lorsque vous connectez un périphérique BLUETOOTH pour la première fois, un enregistrement mutuel (nommé « pairage ») est nécessaire. Le pairage permet à cet appareil et aux autres périphériques de se reconnaître entre eux. Cet appareil peut se connecter à deux périphériques BLUETOOTH (deux téléphones cellulaires ou un téléphone cellulaire et un périphérique audio).



- 1 Placez le périphérique BLUETOOTH à 1 mètre (3 pieds) maximum de cet appareil.
 - 2 Appuyez sur MENU, tournez la molette de réglage pour sélectionner [BLUETOOTH], puis appuyez dessus.
 - 3 Tournez la molette de réglage pour sélectionner [SET PAIRING], puis appuyez dessus.
 - 4 Tournez la molette de réglage pour sélectionner [SET DEVICE 1]* ou [SET DEVICE 2]*, puis appuyez dessus.
Ⓜ clignote pendant que l'appareil est en mode de veille de pairage.
- * [SET DEVICE 1] ou [SET DEVICE 2] sera remplacé par le nom du périphérique jumelé une fois le pairage effectué.
- 5 Procédez au pairage sur le périphérique BLUETOOTH afin qu'il détecte cet appareil.

- 6 Sélectionnez [DSX-XXXX] (le nom de votre modèle) sur l'affichage du périphérique BLUETOOTH.

Si le nom de votre modèle n'apparaît pas, recommencez la procédure à partir de l'étape 2.



- 7 Si la saisie d'un code d'authentification* est requise sur le périphérique BLUETOOTH, saisissez [0000].

* Le code d'authentification peut également être nommé « clé d'authentification », « code NIP », « numéro NIP » ou « mot de passe », etc., en fonction du périphérique.

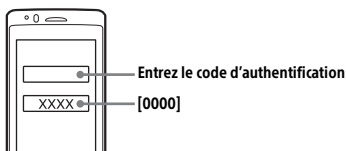

Une fois le pairage effectué, Ⓜ demeure allumé.

- 8 Sélectionnez cet appareil sur le périphérique BLUETOOTH pour établir la connexion BLUETOOTH.

Ⓜ ou Ⓜ s'allume lorsque la connexion est établie.

Remarque

Pendant la connexion à un périphérique BLUETOOTH, cet appareil ne peut pas être détecté par un autre périphérique. Pour permettre la détection, accédez au mode de pairage et recherchez cet appareil à partir de l'autre périphérique.

Pour démarrer la lecture

Pour plus de détails, reportez-vous à la section « Lecture d'un périphérique BLUETOOTH » (page 17).

Pour déconnecter le périphérique jumelé

Effectuez les étapes 2 à 4 pour procéder à la déconnexion après avoir jumelé cet appareil et le périphérique BLUETOOTH.

Connexion avec un périphérique BLUETOOTH jumelé

Pour utiliser le périphérique une fois le pairing effectué, établissez la connexion à cet appareil. Certains périphériques jumelés se connectent automatiquement.



- 1 Appuyez sur **MENU**, tournez la molette de réglage pour sélectionner [**BLUETOOTH**], puis appuyez dessus.
- 2 Tournez la molette de réglage pour sélectionner [**SET BT SIGNL**], puis appuyez dessus.
Vérifiez que s'allume.
- 3 Activez la fonction **BLUETOOTH** sur le périphérique **BLUETOOTH**.
- 4 Réglez le périphérique **BLUETOOTH** afin qu'il se connecte à cet appareil.
 ou s'allume.

Icônes dans la fenêtre d'affichage :

	S'allume lorsque la fonction d'appel en mains libres est disponible grâce à l'activation du profil HFP (Handsfree Profile).
	S'allume lorsque la lecture du périphérique audio est possible grâce à l'activation du profil A2DP (Advanced Audio Distribution Profile).

Connexion au dernier périphérique connecté à partir de cet appareil

Activez la fonction **BLUETOOTH** sur le périphérique **BLUETOOTH**.

Pour connecter l'appareil au périphérique audio, appuyez sur **SRC** pour sélectionner [**BT AUDIO**] et appuyez sur **▶||** (lecture/pause).

Pour connecter l'appareil au téléphone cellulaire, appuyez sur **CALL**.

Remarque

Pendant la transmission **BLUETOOTH** audio en continu, vous ne pouvez pas établir la connexion au téléphone cellulaire à partir de cet appareil. Établissez plutôt la connexion à cet appareil à partir du téléphone cellulaire.

Conseil

Avec le signal **BLUETOOTH** activé : lorsque la clé de contact est tournée sur la position d'activation, cet appareil se reconnecte automatiquement au dernier téléphone cellulaire connecté.

Raccordement d'un iPhone/iPod (pairage BLUETOOTH automatique)

Lorsqu'un iPhone/iPod muni d'iOS5 ou version ultérieure est raccordé au port USB, l'appareil se connecte automatiquement au iPhone/iPod.

Pour permettre le pairage **BLUETOOTH** automatique, assurez-vous de régler [**SET AUTOPAIR**] dans [**BLUETOOTH**] à [**ON**] (page 28).

- 1 Activez la fonction **BLUETOOTH** sur le iPhone/iPod.
- 2 Raccordez le iPhone/iPod au port USB.

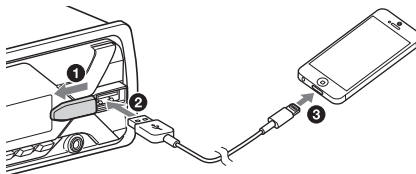

Assurez-vous que s'allume dans la fenêtre d'affichage de l'appareil.

Remarques

- Le pairage BLUETOOTH automatique ne démarrera pas si l'appareil est déjà raccordé à un autre appareil BLUETOOTH. Dans ce cas, déconnectez l'autre appareil, puis raccordez à nouveau le iPhone/iPod.
- Si le pairage BLUETOOTH automatique n'est pas établi, consultez « Préparation d'un périphérique BLUETOOTH » (page 10).

Raccordement d'un périphérique USB

1 Réduisez le volume de l'appareil.

2 Raccordez le périphérique USB à l'appareil.

Pour raccorder un iPod/iPhone, utilisez le câble de raccordement USB pour iPod (non fourni).

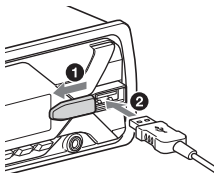

Raccordement d'un autre appareil audio portable

1 Éteignez l'appareil audio portable.

2 Réduisez le volume de l'appareil.

3 Raccordez l'appareil audio portable à la prise d'entrée AUX (mini-prise stéréo) de l'appareil à l'aide d'un câble de raccordement (non fourni)*.

* Veillez à utiliser une fiche droite.

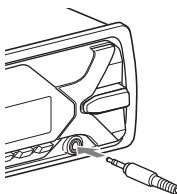

4 Appuyez sur SRC pour sélectionner [AUX].

Pour faire correspondre le niveau de volume de l'appareil raccordé à celui des autres sources

Démarrez la lecture sur l'appareil audio portable avec un niveau de volume modéré, puis réglez votre appareil sur le volume d'écoute habituel. Appuyez sur MENU, puis sélectionnez [SOUND] → [SET AUX VOL] (page 28).

Écoute de la radio

Écoute de la radio

Pour écouter la radio, appuyez sur SRC pour sélectionner [TUNER].

Mémorisation automatique (BTM)

- 1 Appuyez sur MODE pour changer de bande (FM1, FM2, FM3, AM1 ou AM2).
- 2 Appuyez sur MENU, tournez la molette de réglage pour sélectionner [GENERAL], puis appuyez dessus.
- 3 Tournez la molette de réglage pour sélectionner [SET BTM], puis appuyez dessus.

L'appareil mémorise les stations sur les touches numériques en respectant l'ordre des fréquences.

Syntonisation

- 1 Appuyez sur MODE pour changer de bande (FM1, FM2, FM3, AM1 ou AM2).
- 2 Réglez la fréquence.

Pour syntoniser des stations manuellement
Appuyez sur la touche ◀▶ (SEEK -/+) et maintenez-la enfoncée pour localiser la fréquence approximativement, puis appuyez plusieurs fois sur ◀▶ (SEEK -/+) pour régler la fréquence souhaitée avec précision.

Pour syntoniser des stations automatiquement
Appuyez sur ◀▶ (SEEK -/+).
Le balayage s'interrompt lorsque l'appareil capte une station.

Mémorisation manuelle

- 1 Lorsque vous captez la station que vous souhaitez mémoriser, appuyez sur une touche numérique (1 à 6) et maintenez-la enfoncée jusqu'à ce que [MEM] apparaisse.

Réception des stations mémorisées

- 1 Sélectionnez la bande, puis appuyez sur une touche numérique (1 à 6).

Utilisation du RDS (système de radiocommunication de données)

Sélection des types d'émission (PTY)

- 1 Appuyez sur PTY pendant la réception FM.
- 2 Tournez la molette de réglage jusqu'à ce que le type d'émission souhaité apparaisse, puis appuyez dessus.
L'appareil commence à chercher une station diffusant le type d'émission sélectionné.

Type d'émission

NEWS (nouvelles), **INFORM** (information), **SPORTS** (sports), **TALK** (infovariétés), **ROCK** (rock), **CLS ROCK** (rock classique), **ADLT HIT** (succès adultes), **SOFT ROCK** (rock détente), **TOP 40** (palmarès), **COUNTRY** (country), **OLDIES** (anciens succès), **SOFT** (détente), **NOSTALGA** (nostalgie), **JAZZ** (jazz), **CLASSICL** (classique), **R & B** (rhythm and blues), **SOFT R&B** (rhythm and blues léger), **LANGUAGE** (langue étrangère), **REL MUSC** (musique religieuse), **REL TALK** (infovariétés religieuses), **PERSNLTY** (personnalités), **PUBLIC** (publique), **COLLEGE** (collège), **HABL ESP** (infovariétés espagnoles), **MUSC ESP** (musique espagnole), **HIP HOP** (hip-hop), **WEATHER** (météo)

Écoute de la radio SiriusXM

Activation de votre abonnement SiriusXM

Seule la radio SiriusXM vous permet d'écouter encore plus de canaux que vous aimez, le tout au même endroit. Obtenez plus de 140 canaux, y compris des chaînes musicales exemptes de publicité, ainsi que les meilleures émissions de sports, de nouvelles, d'infovariétés, d'humour et de divertissement. Bienvenue dans le monde de la radio satellite. Un récepteur SiriusXM Connect Voiture et un abonnement sont requis. Pour plus d'informations, visitez www.siriusxm.com

Après l'installation du récepteur SiriusXM Connect Voiture et de l'antenne, appuyez sur SRC pour sélectionner [SIRIUSXM]. Vous devriez être en mesure d'écouter le canal d'aperçu de SiriusXM au Canal 1. Après avoir vérifié qu'il est possible d'écouter le canal d'aperçu, sélectionnez le Canal 0 pour obtenir l'identifiant de radio de votre récepteur. L'identifiant de radio est également indiqué sur la partie inférieure du récepteur SiriusXM Connect Voiture et son emballage. Vous aurez besoin de ce numéro pour activer votre abonnement. Notez le numéro pour référence ultérieure.

Aux États-Unis, vous pouvez effectuer l'activation en ligne ou en appelant le service à l'auditoire de SiriusXM :

- En ligne : Visitez www.siriusxm.com/activatenow
- Téléphone : Composez le 1-866-635-2349

Au Canada, vous pouvez effectuer l'activation en ligne ou en appelant le service à l'auditoire de SiriusXM :

- En ligne : Visitez www.siriusxm.ca/activatexm
- Téléphone : Composez le 1-877-438-9677

Dans le cadre du processus d'activation, les satellites SiriusXM envoient un message d'activation à votre récepteur. Lorsque votre radio détecte que le récepteur a reçu le message d'activation, elle affiche : [SUBSCRIPTION UPDATED - PRESS ENT TO CONTINUE]. Une fois abonné, vous pouvez syntoniser les canaux offerts dans votre plan d'abonnement.

Remarques

- Le processus d'activation prend normalement de 10 à 15 minutes, mais peut parfois prendre jusqu'à une heure.
- Votre radio doit être allumée et syntonisée sur le signal SiriusXM pour recevoir le message d'activation.

Sélection des canaux pour SiriusXM

- 1 Appuyez sur **Q** (navigation).
- 2 Tournez la molette de réglage pour sélectionner [CHANNEL], puis appuyez dessus.
- 3 Tournez la molette de réglage pour sélectionner le canal de votre choix, puis appuyez dessus.

Pour sélectionner des canaux en mode de navigation rapide

Appuyez sur la touche **↑** ou **↓** de la télécommande et maintenez-la enfoncée pendant plus de 2 secondes après la sélection de [CHANNEL], puis appuyez sur ENTER.

Pour sélectionner des canaux à partir des catégories

- 1 Appuyez sur **Q** (navigation).
- 2 Tournez la molette de réglage pour sélectionner [CATEGORY], puis appuyez dessus.
- 3 Tournez la molette de réglage pour sélectionner la catégorie de votre choix, puis appuyez dessus. La liste des canaux s'affiche.
- 4 Tournez la molette de réglage pour sélectionner le canal de votre choix, puis appuyez dessus.

Pour mémoriser des canaux

- 1 Lorsque vous captez le canal que vous souhaitez mémoriser, appuyez sur une touche numérique (1 à 6) et maintenez-la enfoncée jusqu'à ce que [MEM] apparaisse.

Pour capter le canal mémorisé, appuyez sur MODE pour sélectionner la bande souhaitée ([SX1], [SX2] ou [SX3]), puis appuyez sur une touche numérique (1 à 6). (Chaque bande permet de mémoriser jusqu'à 6 canaux.)

Pour régler le contrôle parental

La fonction de contrôle parental vous permet de limiter l'accès aux canaux SiriusXM proposant un contenu destiné aux adultes. Lorsqu'elle est activée, la fonction de contrôle parental vous demande d'entrer un mot de passe pour syntoniser les canaux verrouillés. Vous trouverez ci-dessous les informations relatives au réglage du mot de passe et au verrouillage des canaux.

- 1 Appuyez sur MENU et tournez la molette de réglage.
- 2 Sélectionnez [GENERAL] → [SXM PARENTAL] → [LOCK SELECT] → [LOCK-ON].
- 3 Entrez le mot de passe en tournant la molette de réglage de l'appareil ou en appuyant sur **↑/↓** sur la télécommande.
Pour déplacer la position de saisie, appuyez sur **◀/▶** (SEEK -/+) sur l'appareil ou **←/→** sur la télécommande.
Le mot de passe initial est [0000].
- 4 Après avoir entré le mot de passe, appuyez sur ENTER.

Pour déverrouiller les canaux, sélectionnez [LOCK-OFF].

Pour modifier le mot de passe

- 1 Appuyez sur MENU et tournez la molette de réglage.
- 2 Sélectionnez [GENERAL] → [SXM PARENTAL] → [CODE EDIT].
- 3 Entrez le mot de passe actuel sur l'affichage d'entrée du mot de passe actuel, puis appuyez sur ENTER.
Le mot de passe initial est [0000].
- 4 Entrez votre nouveau mot de passe à 4 chiffres sur l'affichage d'entrée du nouveau mot de passe, puis appuyez sur ENTER.

Pour changer les éléments d'affichage

Appuyez sur DSPL pour les changer comme suit :
Numéro de canal (par défaut) → Nom de canal → Nom de l'artiste → Titre de chanson → Informations de contenu → Nom de catégorie → Horloge → Tension de batterie

Lecture d'un périphérique USB

Dans ce mode d'emploi, « iPod » est utilisé comme référence générale pour des fonctions iPod sur les iPod et iPhone, sauf mention contraire dans le texte ou les illustrations.

Pour plus de détails sur la compatibilité de votre iPod, reportez-vous à la section « À propos du iPod » (page 30) ou visitez notre site d'assistance à l'adresse indiquée sur la couverture arrière.

Vous pouvez utiliser des périphériques USB* de type AOA (Android Open Accessory) 2.0, MSC (stockage de masse) et MTP (protocole de transfert des médias) conformes à la norme USB. Selon le périphérique USB, le mode Android ou le mode MSC/MTP peut être sélectionné sur l'appareil. Certains lecteurs média numériques ou téléphones intelligents Android peuvent nécessiter le réglage au mode MTP.

* par exemple, mémoire flash USB, lecteur média numérique, téléphone intelligent Android

Remarques

- Pour plus de détails sur la compatibilité de votre périphérique USB, visitez notre site d'assistance à l'adresse indiquée sur la couverture arrière.
- Les téléphones intelligents avec Android OS 4.1 ou supérieur installé prennent en charge Android Open Accessory 2.0 (AOA 2.0). Toutefois, certains téléphones intelligents pourraient ne pas entièrement prendre en charge AOA 2.0, même si Android OS 4.1 ou supérieur est installé. Pour plus de détails sur la compatibilité de votre téléphone intelligent Android, visitez notre site d'assistance à l'adresse indiquée sur la couverture arrière.
- La lecture des fichiers suivants n'est pas prise en charge.
MP3/WMA/AAC/FLAC :
 - fichiers avec protection des droits d'auteur
 - fichiers DRM (Gestion des droits numériques)
 - fichiers audio multicanalMP3/WMA/AAC :
 - fichiers avec compression sans perte

Avant d'effectuer un raccordement, sélectionnez le mode USB (mode Android ou mode MSC/MTP), selon le périphérique USB (page 26).

1 Raccordez un périphérique USB au port USB (page 13).

La lecture commence.

Si un périphérique est déjà raccordé, appuyez sur SRC pour sélectionner [USB] afin de lancer la lecture ([IPD] apparaît dans l'affichage lorsque le iPod est reconnu).

2 Réglez le volume sur cet appareil.

Pour arrêter la lecture

Appuyez sur la touche OFF et maintenez-la enfoncée pendant 1 seconde.

Pour retirer le périphérique

Arrêtez la lecture, puis retirez le périphérique.

Précaution relative au iPhone

Lorsque vous raccordez un iPhone via un câble USB, le volume de l'appel téléphonique est contrôlé par le iPhone plutôt que par l'appareil. N'augmentez pas le volume de l'appareil par inadvertance pendant un appel téléphonique, car cela causerait une accentuation soudaine du volume après l'appel.

Lecture d'un périphérique BLUETOOTH

Vous pouvez lire les contenus d'un périphérique connecté qui prend en charge le profil BLUETOOTH A2DP (Advanced Audio Distribution Profile).



1 Établissez une connexion BLUETOOTH avec le périphérique audio (page 10).

Pour sélectionner le périphérique audio, appuyez sur MENU, puis sélectionnez [BLUETOOTH] → [SET AUDIODEV] (page 28).

- 2 Appuyez sur SRC pour sélectionner [BT AUDIO].
- 3 Faites fonctionner le périphérique audio pour démarrer la lecture.
- 4 Réglez le volume sur cet appareil.

Remarques

- Selon le périphérique audio utilisé, les informations telles que le titre, le numéro de plage/la durée et l'état de lecture peuvent ne pas s'afficher sur cet appareil.
- Même si vous changez la source sur cet appareil, la lecture ne s'interrompt pas sur le périphérique audio.
- [BT AUDIO] ne s'affiche pas pendant l'utilisation de l'application « Sony | Music Center » via la fonction BLUETOOTH.

Pour faire correspondre le niveau de volume du périphérique BLUETOOTH à celui des autres sources



Démarrez la lecture sur le périphérique audio BLUETOOTH avec un niveau de volume modéré, puis réglez votre appareil sur le volume d'écoute habituel.

Appuyez sur MENU, puis sélectionnez [SOUND] → [SET BTA VOL] (page 28).

Recherche et lecture des plages

Lecture répétée et lecture aléatoire

Non disponible lorsqu'un périphérique USB en mode Android est raccordé.

- 1 En cours de lecture, appuyez plusieurs fois sur  (répétition) ou  (aléatoire) pour sélectionner le mode de lecture souhaité.

La lecture dans le mode de lecture sélectionné peut prendre un instant à démarrer.

Les modes de lecture disponibles diffèrent selon la source sonore sélectionnée.

Recherche d'une plage par nom (Quick-BrowZer™)

Non disponible lorsqu'un périphérique USB en mode Android ou un iPod est raccordé.

- 1 En cours de lecture USB, appuyez sur * pour afficher la liste des catégories de recherche.

Lorsque la liste de plages apparaît, appuyez plusieurs fois sur  (retour) pour afficher la catégorie de recherche souhaitée.

* En cours de lecture USB, appuyez sur  (navigation) pendant plus de 2 secondes pour retourner directement au début de la liste des catégories.

- 2 Tournez la molette de réglage pour sélectionner la catégorie de recherche de votre choix, puis appuyez pour valider.

- 3 Répétez l'étape 2 pour rechercher la plage souhaitée.

La lecture commence.

Pour quitter le mode Quick-BrowZer

Appuyez sur  (navigation).

Recherche d'éléments par saut (Mode Saut)

Non disponible lorsqu'un périphérique USB en mode Android ou un iPod est raccordé.

- 1 En cours de lecture USB, appuyez sur .

- 2 Appuyez sur  (SEEK +).

- 3 Tournez la molette de réglage pour sélectionner l'élément.

L'appareil effectue des sauts dans la liste par incréments de 10 % du nombre total d'éléments.

- 4 Appuyez sur ENTER pour retourner au mode Quick-BrowZer.

L'élément sélectionné apparaît.

- 5** Tournez la molette de réglage pour sélectionner l'élément de votre choix, puis appuyez dessus.
La lecture commence.

Écoute de Pandora®

Pandora® est disponible pour la transmission de musique en continu à l'aide de votre iPhone. Vous pouvez commander Pandora® sur un iPhone/ téléphone intelligent Android connecté via BLUETOOTH à partir de cet appareil.

Pandora® est disponible uniquement dans certains pays. Veuillez visiter

<http://www.pandora.com/legal>
pour plus d'informations.

Configuration de Pandora®

- 1** Vérifiez la compatibilité de votre périphérique mobile en visitant le site d'assistance à l'adresse indiquée sur la couverture arrière.
- 2** Téléchargez la plus récente version de l'application Pandora® à partir de la boutique d'applications de votre téléphone intelligent. Pour obtenir une liste de périphériques compatibles, visitez le site
www.pandora.com/everywhere/mobile

Transmission en continu Pandora®

- 1** Établissez une connexion BLUETOOTH avec le périphérique audio (page 10).
Pour sélectionner le périphérique audio, appuyez sur MENU, puis sélectionnez [BLUETOOTH] → [AUDIODEV] (page 28).
- 2** Appuyez sur SRC pour sélectionner [PANDORA].
- 3** Démarrez l'application Pandora® sur le périphérique mobile.

- 4 Appuyez sur ►|| (lecture/pause) pour démarrer la lecture.

Si le numéro de périphérique s'affiche

Assurez-vous que les mêmes numéros s'affichent (par exemple, 123456) sur cet appareil et le périphérique mobile, puis appuyez sur la touche ENTER de cet appareil et sélectionnez [Oui] sur le périphérique mobile.

Lors de l'activation de la fonction

BLUETOOTH

Vous pouvez régler le niveau de volume.

Appuyez sur MENU, puis sélectionnez [SOUND] → [SET BTA VOL] (page 28).

Opérations disponibles dans Pandora®

Appréciation positive ou négative

L'appréciation positive ou négative vous permet de personnaliser les stations.

- 1 En cours de lecture, appuyez sur ▲ (appréciation positive) ou ▼ (appréciation négative).

Utilisation de la liste des stations

La liste des stations vous permet de sélectionner facilement la station souhaitée.

- 1 En cours de lecture, appuyez sur Q (navigation).
- 2 Appuyez sur ►► (SEEK +) pour sélectionner l'ordre de tri [BY DATE] ou [A TO Z].
- 3 Tournez la molette de réglage pour sélectionner la station de votre choix, puis appuyez dessus.
La lecture commence.

Mise en signet

La plage en cours de lecture peut être mise en signet et mémorisée dans votre compte Pandora®.

- 1 En cours de lecture, appuyez sur MODE.

Appel en mains libres (via BLUETOOTH uniquement)

Pour utiliser un téléphone cellulaire, connectez-le à cet appareil. Vous pouvez connecter deux téléphones cellulaires à l'appareil. Pour plus de détails, reportez-vous à la section « Préparation d'un périphérique BLUETOOTH » (page 10).



Réception d'un appel

1 Appuyez sur CALL lors de la réception d'un appel avec une sonnerie.

L'appel téléphonique commence.

Remarque

La sonnerie et la voix de l'appelant sont émises par les haut-parleurs avant. Pour sélectionner les haut-parleurs utilisés pour un appel en mains libres, appuyez sur MENU, puis sélectionnez [BLUETOOTH] → [SET VOICE-OUT] (page 29).

Pour refuser l'appel

Appuyez sur la touche OFF et maintenez-la enfoncée pendant 1 seconde.

Pour terminer l'appel

Appuyez sur CALL à nouveau.

Faire un appel

Lorsque vous connectez un téléphone cellulaire qui prend en charge le profil PBAP (Phone Book Access Profile), vous pouvez faire un appel à partir du répertoire ou de l'historique des appels.

Lorsque deux téléphones cellulaires sont connectés à l'appareil, sélectionnez l'un des téléphones.

À partir du répertoire

1 Appuyez sur CALL.

Lorsque deux téléphones cellulaires sont connectés à l'appareil, tournez la molette de réglage pour sélectionner l'un des téléphones, puis appuyez dessus.

2 Tournez la molette de réglage pour sélectionner [PHONE BOOK], puis appuyez dessus.

3 Tournez la molette de réglage pour sélectionner une initiale dans la liste des initiales, puis appuyez dessus.

4 Tournez la molette de réglage pour sélectionner un nom dans la liste des noms, puis appuyez dessus.

5 Tournez la molette de réglage pour sélectionner un numéro dans la liste des numéros, puis appuyez dessus.

L'appel téléphonique commence.

À partir de l'historique des appels

1 Appuyez sur CALL.

Lorsque deux téléphones cellulaires sont connectés à l'appareil, tournez la molette de réglage pour sélectionner l'un des téléphones, puis appuyez dessus.

2 Tournez la molette de réglage pour sélectionner [RECENT CALL], puis appuyez dessus.

Une liste de l'historique des appels apparaît.

3 Tournez la molette de réglage pour sélectionner un nom ou un numéro de téléphone à partir de l'historique des appels, puis appuyez dessus.

L'appel téléphonique commence.

Par saisie du numéro de téléphone

1 Appuyez sur CALL.

Lorsque deux téléphones cellulaires sont connectés à l'appareil, tournez la molette de réglage pour sélectionner l'un des téléphones, puis appuyez dessus.

2 Tournez la molette de réglage pour sélectionner [DIAL NUMBER], puis appuyez dessus.

3 Tournez la molette de réglage pour entrer le numéro de téléphone, sélectionnez [] (espace), puis appuyez sur ENTER*.

L'appel téléphonique commence.

* Appuyez sur ◀▶ (SEEK -/+) pour déplacer l'indication numérique.

Remarque

[] s'affiche à la place de [#] dans la fenêtre d'affichage.

Par recomposition

1 Appuyez sur CALL.

Lorsque deux téléphones cellulaires sont connectés à l'appareil, tournez la molette de réglage pour sélectionner l'un des téléphones, puis appuyez dessus.

2 Tournez la molette de réglage pour sélectionner [REDIAL], puis appuyez dessus.

L'appel téléphonique commence.

À l'aide de repères vocaux

Vous pouvez effectuer un appel en prononçant le repère vocal mémorisé sur un téléphone cellulaire connecté muni d'une fonction de composition vocale.

1 Appuyez sur CALL.

Lorsque deux téléphones cellulaires sont connectés à l'appareil, tournez la molette de réglage pour sélectionner l'un des téléphones, puis appuyez dessus.

2 Tournez la molette de réglage pour sélectionner [VOICE DIAL], puis appuyez dessus.

Vous pouvez également appuyer sur la touche VOICE et la maintenir enfoncée pendant plus de 2 secondes.

3 Prononcez le repère vocal mémorisé sur le téléphone cellulaire.

Votre voix est reconnue et l'appel est effectué.

Pour annuler la composition vocale

Appuyez sur VOICE.

Opérations disponibles en cours d'appel

Réglage du volume de la sonnerie

Tournez la molette de réglage pendant la réception d'un appel.

Réglage du volume de la voix du correspondant

Tournez la molette de réglage pendant un appel.

Réglage du volume pour le correspondant (Réglage de gain de micro)

Appuyez sur MIC.

Niveaux de volume réglables : [MIC-LOW], [MIC-MID], [MIC-HI].

Pour atténuer l'écho et les bruits (Mode Correcteur d'écho/Correcteur de bruits)

Appuyez sur la touche MIC et maintenez-la enfoncée.

Modes disponibles : [EC/NC-1], [EC/NC-2].

Pour alterner entre le mode mains libres et le mode téléphone cellulaire

Pendant un appel, appuyez sur MODE pour faire passer le son de l'appel téléphonique entre l'appareil et le téléphone cellulaire.

Remarque

Selon le téléphone cellulaire utilisé, cette opération pourrait ne pas être disponible.

Fonctions pratiques

Sony | Music Center avec iPhone/téléphone intelligent Android

Le téléchargement de la plus récente version de l'application « Sony | Music Center » est requis à partir de la boutique App Store pour le iPhone ou à partir de Google Play pour le téléphone intelligent Android.

Remarques

- Pour votre sécurité, respectez les réglementations et lois locales relatives à la circulation routière et n'utilisez pas l'application pendant la conduite.
- « Sony | Music Center » est une application permettant de contrôler des périphériques audio Sony compatibles avec « Sony | Music Center » à l'aide de votre iPhone/téléphone intelligent Android.
- Les options qu'il est possible de contrôler à l'aide de « Sony | Music Center » varient selon le périphérique connecté.
- Pour utiliser les fonctions de « Sony | Music Center », consultez les détails sur votre iPhone/téléphone intelligent Android.
- Pour plus de détails sur « Sony | Music Center », visitez l'adresse URL suivante : <http://www.sony.net/smcqa/>
- Visitez le site Web ci-dessous pour vérifier la compatibilité des modèles de iPhone/téléphone intelligent Android.
Pour un iPhone : visitez la boutique App Store
Pour un téléphone intelligent Android : visitez Google Play

Établissement de la connexion Sony | Music Center

1 Établissez la connexion BLUETOOTH avec le iPhone/téléphone intelligent Android (page 10).

Pour sélectionner le périphérique audio, appuyez sur MENU, puis sélectionnez [BLUETOOTH] → [SET AUDIODEV] (page 28).

2 Démarrez l'application « Sony | Music Center ».

3 Appuyez sur MENU, tournez la molette de réglage pour sélectionner [SONY APP], puis appuyez dessus.

La connexion au iPhone/téléphone intelligent Android démarre.

Pour plus de détails sur le fonctionnement du iPhone/téléphone intelligent Android, consultez la section d'aide de l'application.

Si le numéro de périphérique s'affiche

Assurez-vous que le numéro s'affiche (par exemple, 123456), puis sélectionnez [Oui] sur le iPhone/ téléphone intelligent Android.

Pour mettre fin à la connexion

Appuyez sur MENU, tournez la molette de réglage pour sélectionner [SONY APP], puis appuyez dessus.

Sélection de la source ou de l'application

Vous pouvez utiliser l'appareil pour sélectionner la source ou l'application souhaitée sur le iPhone/ téléphone intelligent Android.

Pour sélectionner la source

Appuyez plusieurs fois sur SRC. Vous pouvez également appuyer sur SRC, tourner la molette de réglage pour sélectionner la source souhaitée, puis appuyer sur ENTER.

Pour afficher la liste des sources

Appuyez sur SRC.

Annonce de la réception de SMS par commande vocale (téléphone intelligent Android uniquement)

La lecture des messages SMS s'effectue automatiquement à l'aide des haut-parleurs du véhicule lors de leur réception.

Pour plus de détails sur les réglages, consultez la section d'aide de l'application.

Réponse à un message SMS (téléphone intelligent Android uniquement)

Vous pouvez répondre à un message en touchant l'icône de réponse.

- 1 **Activez l'application « Sony | Music Center », puis touchez l'icône [Reply] (répondre).**
L'affichage d'entrée de message apparaît sur l'application « Sony | Music Center ».
- 2 **Entrez un message de réponse à l'aide de la reconnaissance vocale.**
La liste de messages disponibles apparaît sur l'application « Sony | Music Center ».
- 3 **Tournez la molette de réglage pour sélectionner le message de votre choix, puis appuyez dessus.**
Le message est envoyé.

Réglages du son et de l'affichage

Vous pouvez ajuster les réglages reliés au son et à l'affichage via le iPhone/téléphone intelligent Android.

Pour plus de détails sur les réglages, consultez la section d'aide de l'application.

Utilisation de la reconnaissance vocale (téléphone intelligent Android uniquement)

- 1 **Appuyez sur la touche VOICE et maintenez-la enfoncée pour activer la reconnaissance vocale.**
- 2 **Énoncez la commande vocale souhaitée dans le microphone.**

Pour désactiver la reconnaissance vocale

Appuyez sur VOICE.

Remarques

- La reconnaissance vocale pourrait ne pas être disponible dans certains cas.
- La reconnaissance vocale pourrait ne pas fonctionner correctement selon le niveau de performance du téléphone intelligent Android connecté.
- Utilisez cette fonction dans des conditions où les bruits tels que les sons du moteur sont réduits pendant la reconnaissance vocale.

Utilisation de Siri Eyes Free

Siri Eyes Free vous permet d'utiliser un iPhone en mains libres en parlant simplement dans le microphone. Cette fonction nécessite la connexion d'un iPhone à l'appareil via BLUETOOTH. La disponibilité est limitée aux iPhone 4s ou modèles ultérieurs. Assurez-vous que votre iPhone utilise la plus récente version d'iOS.

Vous devez effectuer préalablement les configurations d'enregistrement et de connexion BLUETOOTH avec l'appareil pour le iPhone. Pour plus de détails, reportez-vous à la section « Préparation d'un périphérique BLUETOOTH » (page 10).

Pour sélectionner le iPhone, appuyez sur MENU, puis sélectionnez [BLUETOOTH] → [SET AUDIODEV] (page 28).

- 1 **Activez la fonction Siri sur le iPhone.**
Pour plus de détails, reportez-vous au mode d'emploi fourni avec le iPhone.
- 2 **Appuyez sur la touche VOICE et maintenez-la enfoncée pendant plus de 2 secondes.**
L'affichage de commande vocale apparaît.
- 3 **Après le bip émis par le iPhone, parlez dans le microphone.**
Le iPhone émet un bip à nouveau, puis Siri commence à répondre.

Pour désactiver Siri Eyes Free

Appuyez sur VOICE.

Remarques

- Le iPhone pourrait ne pas reconnaître votre voix, selon les conditions d'utilisation. (Par exemple, si vous êtes dans un véhicule en mouvement.)
- Siri Eyes Free pourrait ne pas fonctionner correctement ou le temps de réponse pourrait présenter un décalage dans les endroits où les signaux du iPhone sont difficiles à recevoir.
- Selon les conditions d'utilisation du iPhone, la fonction Siri Eyes Free pourrait ne pas fonctionner correctement ou être désactivée.
- Si vous effectuez la lecture d'une plage avec un iPhone en utilisant la connexion audio BLUETOOTH, lors du démarrage de la lecture via BLUETOOTH, Siri Eyes Free est automatiquement désactivée et l'appareil passe à la source audio BLUETOOTH.

- Lorsque la fonction Siri Eyes Free est activée pendant la lecture audio, l'appareil pourrait passer à la source audio BLUETOOTH même si vous ne spécifiez aucune plage pour la lecture.
- Lors du raccordement du iPhone au port USB, la fonction Siri Eyes Free pourrait ne pas fonctionner correctement ou être désactivée.
- Lors du raccordement du iPhone à l'appareil via USB, n'activez pas Siri avec le iPhone. La fonction Siri Eyes Free pourrait ne pas fonctionner correctement ou être désactivée.
- Aucun son n'est audible pendant que la fonction Siri Eyes Free est activée.

Réglages

Annulation du mode DEMO

Vous pouvez désactiver l'affichage de démonstration qui apparaît lorsque la source est désactivée et que l'horloge est affichée.

- 1 Appuyez sur MENU, tournez la molette de réglage pour sélectionner [GENERAL], puis appuyez dessus.**
- 2 Tournez la molette de réglage pour sélectionner [SET DEMO], puis appuyez dessus.**
- 3 Tournez la molette de réglage pour sélectionner [SET DEMO-OFF], puis appuyez dessus.**
Le réglage est terminé.
- 4 Appuyez deux fois sur ↵ (retour).**
La fenêtre d'affichage retourne au mode de réception/lecture normal.

Configuration de base

Vous pouvez configurer des paramètres dans les catégories de configuration suivantes : Configuration générale (GENERAL), Configuration sonore (SOUND), Configuration d'affichage (DISPLAY), Configuration BLUETOOTH (BLUETOOTH), Configuration Sony | Music Center (SONY APP)

- 1 Appuyez sur MENU.**
- 2 Tournez la molette de réglage pour sélectionner la catégorie de configuration, puis appuyez dessus.**
Les paramètres peuvent être réglés selon la source et le réglage.
- 3 Tournez la molette de réglage pour sélectionner les options, puis appuyez dessus.**

Pour retourner à l'écran précédent

Appuyez sur  (retour).

Configuration générale (GENERAL)

DEMO (démonstration)

Permet d'activer le mode de démonstration :
[ON], [OFF].

CLOCK (horloge) (page 9)

Permet de régler l'horloge : [AUTO <RDS>],
[MANUAL].

CAUT ALM (alarme d'avertissement)

Permet d'activer l'alarme d'avertissement :
[ON], [OFF] (page 9).
(Disponible uniquement lorsque la source est
désactivée et que l'horloge est affichée.)

BEEP

Permet d'activer le bip : [ON], [OFF].

AUTO OFF

Permet d'éteindre automatiquement après un
certain temps lors de l'arrêt de l'appareil :
[ON] (30 minutes), [OFF].

STEERING

Permet d'enregistrer/de réinitialiser le réglage
de la télécommande du volant.
(Disponible lors du raccordement à l'aide du
câble de raccordement (non fourni).) (Disponible
uniquement lorsque la source est désactivée et
que l'horloge est affichée.)

STR CONTROL (commande du volant)

Permet de sélectionner le mode d'entrée de la
télécommande raccordée. Pour éviter un
problème de fonctionnement, assurez-vous de
faire correspondre le mode d'entrée avec la
télécommande raccordée avant l'utilisation.

CUSTOM

Mode d'entrée pour la télécommande du
volant.

PRESET

Mode d'entrée pour la télécommande filaire,
excluant la télécommande du volant
(sélectionné automatiquement lorsque vous
effectuez [RESET CUSTOM]).

EDIT CUSTOM

Permet d'enregistrer les fonctions (SOURCE, ATT,
VOL +/-, SEEK +/-, VOICE, ON HOOK, OFF HOOK)
sur la télécommande du volant :

- 1 Tournez la molette de réglage pour
sélectionner la fonction que vous souhaitez
assigner à la télécommande du volant, puis
appuyez dessus.
- 2 Pendant que [REGISTER] clignote, maintenez
enfoncez la touche de la télécommande du
volant à laquelle vous souhaitez assigner la
fonction. Lorsque l'enregistrement est
terminé, [REGISTERED] s'affiche.
- 3 Pour enregistrer d'autres fonctions, répétez
les étapes 1 et 2.

(Disponible uniquement lorsque [STR CONTROL]
est réglé à [CUSTOM].)

RESET CUSTOM

Permet de réinitialiser le réglage de la
télécommande du volant : [YES], [NO].
(Disponible uniquement lorsque [STR CONTROL]
est réglé à [CUSTOM].)

Remarques

- Pendant que vous effectuez les réglages, seul le
fonctionnement à l'aide des touches de l'appareil
est disponible. Par mesure de sécurité, stationnez
votre voiture avant d'effectuer ce réglage.
- Lorsqu'une erreur se produit pendant
l'enregistrement, toutes les informations
enregistrées précédemment sont conservées.
Recommencez l'enregistrement à partir de la
fonction où l'erreur s'est produite.
- Cette fonction pourrait ne pas être disponible sur
certains véhicules. Pour plus de détails sur la
compatibilité de votre véhicule, visitez notre site
d'assistance à l'adresse indiquée sur la couverture
arrière.

USB MODE

Permet de modifier le mode USB : [ANDROID],
[MSC/MTP].
(Disponible uniquement lorsque la source USB
est sélectionnée.)

BTM (mémorisation des meilleurs accords) (page 14)

(Disponible uniquement lorsque le récepteur est
sélectionné.)

SXM PARENTAL (verrouillage parental SiriusXM)

Permet de régler le verrouillage parental à [ON] ou [OFF] et de modifier le mot de passe (page 16).
(Disponible uniquement lorsque SiriusXM est sélectionné.)

SXM SIGNAL (signal SiriusXM)

Permet d'afficher l'état actuel de l'intensité du signal SiriusXM : [NO SIGNAL] (niveau de signal 0), [WEAK] (niveau de signal 1), [GOOD] (niveau de signal 2), [EXCELLENT] (niveau de signal 3).
(Disponible uniquement lorsque SiriusXM est sélectionné.)

SXM RESET (réinitialisation SiriusXM)

Permet d'initialiser les réglages du récepteur SiriusXM Connect Voiture (canaux présélectionnés/verrouillage parental) : [YES], [NO].
(Disponible uniquement lorsque SiriusXM est sélectionné.)

FIRMWARE

(Disponible uniquement lorsque la source est désactivée et que l'horloge est affichée.)
Permet de vérifier/mettre à jour la version du micrologiciel. Pour plus de détails, visitez le site d'assistance à l'adresse indiquée sur la couverture arrière.

FW VERSION (version du micrologiciel)

Affiche la version de micrologiciel actuelle.

FW UPDATE (mise à jour du micrologiciel)

Permet d'accéder au processus de mise à jour du micrologiciel : [YES], [NO].

La mise à jour du micrologiciel prend quelques minutes. Pendant la mise à jour, ne mettez pas la clé de contact en position OFF et ne retirez pas la périphérique USB.

Configuration sonore (SOUND)

Ce menu de configuration est disponible quelle que soit la source sélectionnée.

EQ10 PRESET

Permet de sélectionner une courbe d'égaliseur parmi 10 courbes d'égaliseur ou de désactiver la fonction : [OFF], [R&B], [ROCK], [POP], [HIP-HOP], [EDM], [JAZZ], [SOUL], [COUNTRY], [KARAOKE]*, [CUSTOM].

Le réglage de courbe d'égaliseur peut être mémorisé pour chaque source.

* [KARAOKE] réduit le son de la voix, mais ne peut pas le supprimer entièrement pendant la lecture. De plus, l'utilisation d'un microphone n'est pas prise en charge.

EQ10 CUSTOM

Permet de sélectionner l'option [CUSTOM] de la fonction EQ10.

Permet de sélectionner la courbe de l'égaliseur : [BAND1] 32 Hz, [BAND2] 63 Hz, [BAND3] 125 Hz, [BAND4] 250 Hz, [BAND5] 500 Hz, [BAND6] 1 kHz, [BAND7] 2 kHz, [BAND8] 4 kHz, [BAND9] 8 kHz, [BAND10] 16 kHz.

Le niveau de volume peut être réglé par incréments de 1 dB, de -6 dB à +6 dB.

BALANCE

Permet de régler l'équilibre du son : [RIGHT-15] – [CENTER] – [LEFT-15].

FADER

Permet de régler le niveau relatif : [FRONT-15] – [CENTER] – [REAR-15].

S.WOOFER (caisson de graves)

SW LEVEL (niveau du caisson de graves)
Permet de régler le volume du caisson de graves : [+6 dB] – [0 dB] – [-6 dB], [ATT]. ([ATT] est affiché au réglage le plus bas.)

SW PHASE (phase du caisson de graves)

Permet de sélectionner la phase du caisson de graves : [NORM], [REV].

LPF FREQ (fréquence de filtre passe-bas)

Permet de sélectionner la fréquence de coupure du caisson de graves : [80Hz], [100Hz], [120Hz].

HPF FREQ (fréquence de filtre passe-haut)

Permet de sélectionner la fréquence de coupure du haut-parleur avant/arrière :
[OFF], [80Hz], [100Hz], [120Hz].

AUX VOL (volume AUX)

Permet de régler le niveau de volume de chaque périphérique auxiliaire raccordé :
[+18 dB] – [0 dB] – [-8 dB].
Ce réglage évite de régler le niveau de volume entre les sources.
(Disponible uniquement lorsque AUX est sélectionné.)

BTA VOL (niveau de volume du périphérique audio BLUETOOTH)

Permet de régler le niveau de volume de chaque périphérique BLUETOOTH connecté :
[+6 dB] – [0 dB] – [-6 dB].
Ce réglage évite de régler le niveau de volume entre les sources.
(Disponible uniquement lorsqu'une source BT audio, une application ou Pandora® est sélectionnée.)

Configuration d'affichage (DISPLAY)

DIMMER

Permet de modifier la luminosité de la fenêtre d'affichage : [ON], [OFF], [CLK] (horloge).
Pour régler cette fonction afin de l'activer uniquement pendant une période déterminée, sélectionnez [CLK], puis réglez les heures de début et de fin.

- Pour régler la luminosité utilisée lorsque la fonction de gradateur est activée : Réglez [DIMMER] à [ON], puis réglez [BRIGHTNESS].
- Pour régler la luminosité utilisée lorsque la fonction de gradateur est désactivée : Réglez [DIMMER] à [OFF], puis réglez [BRIGHTNESS].

Le réglage de luminosité est mémorisé et appliqué lorsque la fonction de gradateur est activée ou désactivée.

BRIGHTNESS

Permet de régler la luminosité de la fenêtre d'affichage. Le niveau de luminosité est réglable : [1] – [10].

SND SYNC (synchronisation sonore)

Permet d'activer la synchronisation de l'éclairage avec le son : [ON], [OFF].

AUTO SCR (défilement automatique)

Permet de faire défiler automatiquement les éléments longs : [ON], [OFF].
(Non disponible lorsque AUX ou le récepteur est sélectionné.)

Configuration BLUETOOTH (BLUETOOTH)

PAIRING (page 11)

Permet de connecter jusqu'à deux périphériques BLUETOOTH : [DEVICE 1], [DEVICE 2].
[DEVICE 1] ou [DEVICE 2] sera remplacé par le nom du périphérique jumelé une fois le pairage effectué.

AUDIODEV (périphérique audio)

Permet de sélectionner le périphérique audio. [*] apparaît sur le périphérique jumelé avec [DEVICE 1] ou le périphérique audio compatible A2DP actuel.

RINGTONE

Permet de sélectionner la sonnerie de cet appareil ou du téléphone cellulaire connecté : [1] (cet appareil), [2] (téléphone cellulaire).

AUTO ANS (réponse automatique)

Permet de configurer cet appareil pour répondre automatiquement aux appels reçus : [OFF], [1] (environ 3 secondes), [2] (environ 10 secondes).

AUTOPAIR (pairage automatique)

Permet de démarrer le pairage BLUETOOTH automatiquement lorsqu'un périphérique avec iOS version 5.0 ou ultérieure est raccordé via USB : [ON], [OFF].

BT SIGNAL (signal BLUETOOTH) (page 12)
Permet d'activer/de désactiver la fonction BLUETOOTH.

BT INIT (initialisation BLUETOOTH)
Permet d'initialiser tous les réglages BLUETOOTH (informations de pairing, informations sur le périphérique, etc.) : [YES], [NO].
Avant de mettre l'appareil au rebut, initialisez tous les réglages.
(Disponible uniquement lorsque la source est désactivée et que l'horloge est affichée.)

VOICE-OUT (émission de la voix)
Permet de sélectionner les haut-parleurs utilisés pour un appel en mains libres : [VOICE FRONT] (haut-parleurs avant), [VOICE REAR] (haut-parleurs arrière), [VOICE ALL] (tous les haut-parleurs).
(Disponible uniquement lorsque la source est désactivée et que l'horloge est affichée.)

Configuration Sony | Music Center (SONY APP)

Cette configuration permet d'activer et de désactiver la fonction « Sony | Music Center » (connexion).

Informations complémentaires

Mise à jour du micrologiciel

Pour mettre à jour le micrologiciel, visitez le site d'assistance à l'adresse indiquée sur la couverture arrière, puis suivez les instructions en ligne.

Remarques

- L'utilisation d'un périphérique USB (non fourni) est requise pour la mise à jour du micrologiciel. Enregistrez le logiciel de mise à jour sur le périphérique USB, raccordez le périphérique au port USB, puis effectuez la mise à jour.
- La mise à jour du micrologiciel prend quelques minutes. Pendant la mise à jour, ne mettez pas la clé de contact en position OFF et ne retirez pas le périphérique USB.

Précautions

- Si votre véhicule est resté stationné en plein soleil, laissez l'appareil refroidir avant de l'utiliser.
- Ne laissez pas la façade ou les appareils audio à l'intérieur du véhicule, car la température élevée résultant du rayonnement direct du soleil pourrait causer un problème de fonctionnement.
- L'antenne électrique se déploie automatiquement.

Pour conserver un son de haute qualité

Ne renversez pas de liquide sur l'appareil.

Ordre de lecture des fichiers audio

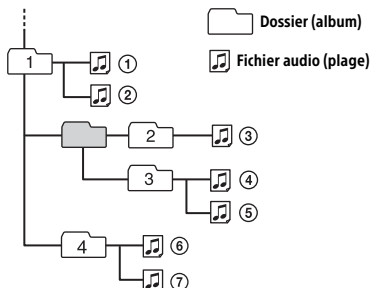

À propos du iPod

- Cet appareil peut être raccordé aux modèles de iPod suivants. Mettez à jour vos iPod avec la dernière version logicielle avant de les utiliser.

Modèles de iPhone/iPod compatibles

Modèle compatible	Bluetooth®	USB
iPhone X	✓	✓
iPhone 8	✓	✓
iPhone 8 Plus	✓	✓
iPhone 7	✓	✓
iPhone 7 Plus	✓	✓
iPhone SE	✓	✓
iPhone 6s	✓	✓
iPhone 6s Plus	✓	✓
iPhone 6	✓	✓
iPhone 6 Plus	✓	✓
iPhone 5s	✓	✓
iPhone 5c	✓	✓
iPhone 5	✓	✓
iPhone 4s	✓	✓
iPod touch (6ème génération)	✓	✓

Modèle compatible	Bluetooth®	USB
iPod touch (5ème génération)	✓	✓
iPod nano (7ème génération)		✓

- L'utilisation du badge Made for Apple signifie qu'un accessoire a été conçu pour être raccordé spécifiquement au produit ou aux produits Apple identifiés dans le badge, et a été certifié par le constructeur pour satisfaire les normes de performance d'Apple. Apple n'est pas responsable du fonctionnement de cet appareil ni de sa conformité avec les consignes et normes de sécurité.

Veillez noter que l'utilisation de cet accessoire avec un produit Apple peut avoir un effet adverse sur les performances sans fil.

Si vous avez des questions ou des problèmes concernant cet appareil qui ne sont pas abordés dans ce mode d'emploi, contactez votre détaillant Sony le plus proche.

Entretien

Remplacement de la pile au lithium (CR2025) de la télécommande

Lorsque la pile est faible, la portée de la télécommande diminue.

ATTENTION

La pile pourrait exploser si elle n'est pas remplacée correctement. Remplacez-la uniquement avec le même type de pile ou un type équivalent.

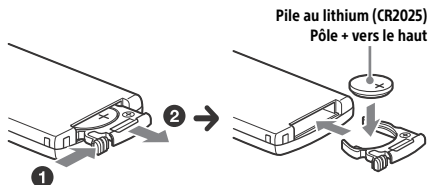

Remarque sur la pile au lithium

Tenez la pile au lithium hors de la portée des enfants. En cas d'ingestion de la pile, consultez immédiatement un médecin.

Nettoyage des connecteurs

L'appareil peut ne pas fonctionner correctement si les connecteurs entre l'appareil et la façade sont sales. Pour éviter cette situation, retirez la façade (page 9) et nettoyez les connecteurs avec un coton-tige. N'exercez pas une pression trop forte, car vous pourriez endommager les connecteurs.

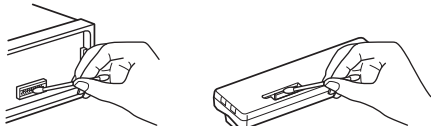

Remarques

- Pour plus de sécurité, coupez le contact avant de nettoyer les connecteurs et retirez la clé de contact.
- Ne touchez jamais les connecteurs directement avec les doigts ou avec un objet métallique.

Caractéristiques techniques

Radio

FM

Plage de syntonisation : 87,5 MHz à 107,9 MHz

Borne d'antenne :

Connecteur d'antenne externe

Sensibilité utile : 7 dBf

Sélectivité : 75 dB à 400 kHz

Rapport signal/bruit : 73 dB

Séparation : 50 dB à 1 kHz

Réponse en fréquence : 20 Hz à 15 000 Hz

AM

Plage de syntonisation : 530 kHz à 1 710 kHz

Borne d'antenne :

Connecteur d'antenne externe

Sensibilité : 26 µV

Lecteur USB

Interface : USB (haute vitesse)

Courant maximal : 1 A

Nombre maximal de dossiers et fichiers reconnaissables :

Dossiers (albums) : 256

Fichiers (pages) par dossier : 256

Protocole Android Open Accessory (AOA) compatible : 2.0

Codecs correspondants :

MP3 (.mp3)

Débit binaire : 8 kbits/s à 320 kbits/s (Prise en charge du débit binaire variable (VBR))

Fréquence d'échantillonnage : 16 kHz à 48 kHz

WMA (.wma)

Débit binaire : 32 kbits/s à 192 kbits/s (Prise en charge du débit binaire variable (VBR))

Fréquence d'échantillonnage : 32 kHz, 44,1 kHz, 48 kHz

AAC (.m4a, .mp4)

Débit binaire : 16 kbits/s à 320 kbits/s (stéréo)

Fréquence d'échantillonnage : 8 kHz à 48 kHz

FLAC (.flac)

Résolution : 16 bits, 24 bits

Fréquence d'échantillonnage : 44,1 kHz, 48 kHz

Communication sans fil

Système de communication :

Norme BLUETOOTH version 3.0

Sortie :

Norme BLUETOOTH Power Class 2 (max. +4 dBm)

Portée de communication maximale :

En ligne directe, environ 10 m (33 pi)*1

Bande de fréquence :

Bande 2,4 GHz (2,4000 GHz à 2,4835 GHz)

Méthode de modulation : FHSS

Profils BLUETOOTH compatibles*2 :

A2DP (Advanced Audio Distribution Profile) 1.3

AVRCP (Audio Video Remote Control Profile) 1.3

HFP (Handsfree Profile) 1.6

PBAP (Phone Book Access Profile)

SPP (Serial Port Profile)

Codecs correspondants :

SBC (.sbc), AAC (.m4a)

*1 La portée réelle varie en fonction de nombreux facteurs, tels que la présence d'obstacles entre les périphériques, les champs magnétiques autour des fours à micro-ondes, l'électricité statique, la sensibilité de la réception, les performances de l'antenne, le système d'exploitation, les applications logicielles, etc.

*2 Les profils standard BLUETOOTH sont destinés à la communication BLUETOOTH entre les périphériques.

Amplificateur de puissance

Sorties : Sorties de haut-parleurs

Impédance des haut-parleurs : 4 Ω à 8 Ω

Puissance de sortie maximale : 55 W × 4 (à 4 Ω)

Généralités

Sorties :

Borne de sorties audio (REAR, SUB)

Borne de commande de relais d'antenne électrique/d'amplificateur de puissance (REM OUT)

Entrées :

Borne d'entrée SiriusXM

Borne d'entrée de télécommande

Borne d'entrée de l'antenne

Prise d'entrée AUX (mini-prise stéréo)

Port USB

Alimentation requise : Batterie de véhicule 12 V CC (masse négative)

Consommation de courant nominale : 10 A

Dimensions :

Environ 178 mm × 50 mm × 119 mm
(7 1/8 po × 2 po × 4 3/4 po) (l/h/p)

Dimensions de montage :

Environ 182 mm × 53 mm × 102 mm
(7 1/4 po × 2 1/8 po × 4 1/8 po) (l/h/p)

Poids : Environ 0,7 kg (1 lb 9 oz)

Contenu de l'emballage :

Appareil principal (1)

Télécommande (1) : RM-X231

Composants destinés à l'installation et aux raccordements (1 jeu)

Accessoires/appareils en option :

Récepteur SiriusXM Connect Voiture : SXV100, SXV200, SXV300

Câble pour entrée de télécommande du volant : RC-SR1

Il est possible que votre détaillant ne dispose pas de certains accessoires énoncés ci-dessus. Veuillez vous adresser à lui pour tout renseignement complémentaire.

La conception et les caractéristiques techniques sont sujettes à modification sans préavis.

Droits d'auteur



Récepteur SiriusXM Connect Voiture et abonnement et frais d'activation requis.

www.siriusxm.com

Sirius, XM et tous les autres logos et marques connexes sont des marques de commerce de Sirius XM Radio Inc. Tous droits réservés.

La marque et les logos Bluetooth® sont des marques déposées de Bluetooth SIG, Inc. qui sont utilisées sous licence uniquement par Sony Corporation. Les autres marques de commerce et noms de commerce appartiennent à leurs propriétaires respectifs.

Le symbole N est une marque de commerce de NFC Forum, Inc. déposée ou non, aux États-Unis et dans d'autres pays.

Windows Media est une marque déposée ou une marque de commerce de Microsoft Corporation aux États-Unis et/ou dans les autres pays.

Ce produit est protégé par des droits de propriété intellectuelle de Microsoft Corporation. Toute utilisation ou diffusion de la technologie décrite sortant du cadre de l'utilisation de ce produit est interdite sans licence accordée par Microsoft ou une filiale autorisée de Microsoft.

Apple, iPhone, iPod, iPod nano, iPod touch et Siri sont des marques de Apple Inc., déposées aux États-Unis et dans d'autres pays/régions. App Store est une marque de service de Apple Inc.

iOS est une marque de commerce ou une marque déposée de Cisco aux États-Unis et dans d'autres pays, qui est utilisée sous licence.

Pandora®, le logo Pandora® et la présentation Pandora® sont des marques commerciales ou des marques déposées de Pandora Media, Inc., utilisées avec permission.

Google, Google Play et Android sont des marques de Google LLC.

libFLAC

Copyright (C) 2000-2009 Josh Coalson
Copyright (C) 2011-2013 Fondation Xiph.Org

La redistribution et l'utilisation sous formes binaire et source, avec ou sans modification, sont permises sous réserve des conditions suivantes :

- Les redistributions du code source doivent conserver l'avis de droit d'auteur ci-dessus, cette liste de conditions et la renonciation suivante.
- Les redistributions sous forme binaire doivent reproduire l'avis de droit d'auteur ci-dessus, cette liste de conditions et la renonciation suivante dans la documentation et/ou tout autre matériel fourni lors de la distribution.
- Ni le nom de la Fondation Xiph.org ni les noms des ses contributeurs ne doivent être utilisés pour endosser ou promouvoir les produits dérivés de ce logiciel sans autorisation écrite préalable.

CE LOGICIEL EST FOURNI « TEL QUEL » PAR LES DÉTENTEURS DE DROITS D'AUTEUR ET CONTRIBUTEURS, ET TOUTES LES GARANTIES EXPRESSES OU IMPLICITES, Y COMPRIS, SANS EN EXCLURE D'AUTRES, LES GARANTIES IMPLICITES DE VALEUR MARCHANDE ET D'ADAPTATION À UN USAGE PARTICULIER SONT DÉCLINÉES. LA FONDATION OU LES CONTRIBUTEURS NE PEUVENT EN AUCUN CAS ÊTRE TENUS RESPONSABLES DES DOMMAGES DIRECTS, INDIRECTS, ACCESSOIRES, SPÉCIAUX, EXEMPLAIRES OU CONSÉCUTIFS (Y COMPRIS, SANS EN EXCLURE D'AUTRES, L'APPROVISIONNEMENT DE BIENS OU DE SERVICES DE REMPLACEMENT; LA PERTE D'UTILISATION, DE DONNÉES OU DE PROFITS; OU L'INTERRUPTION D'ACTIVITÉS COMMERCIALES) QUELLES QU'EN SOIENT LA CAUSE ET LA THÉORIE DE RESPONSABILITÉ, PAR CONTRAT, RESPONSABILITÉ ABSOLUE OU CIVILE (Y COMPRIS LA NÉGLIGENCE OU AUTRE) SURVENANT DE QUELQUE FAÇON QUI SOIT DE L'UTILISATION DE CE LOGICIEL, MÊME SI AVERTIS DE LA POSSIBILITÉ DE TELS DOMMAGES.

Dépannage

La liste de vérification suivante vous aidera à remédier aux problèmes que vous pourriez rencontrer avec cet appareil.

Avant de passer en revue la liste ci-dessous, vérifiez les procédures de raccordement et d'utilisation. Pour plus de détails sur l'utilisation du fusible et le retrait de l'appareil du tableau de bord, reportez-vous à « Raccordement/Installation » (page 41). Si vous ne parvenez pas à régler le problème, visitez le site d'assistance à l'adresse indiquée sur la couverture arrière.

Généralités

L'appareil n'est pas alimenté.

- Si l'appareil est éteint et que l'affichage disparaît, il est impossible de commander l'appareil avec la télécommande.
 - Mettez l'appareil en marche.

Aucun son n'est émis ou le son est très faible.

- La position de la commande d'équilibre avant/arrière [FADER] n'est pas réglée pour un système à 2 haut-parleurs.
- Le volume de l'appareil et/ou du périphérique connecté est très faible.
 - Augmentez le volume de l'appareil et du périphérique connecté.

Aucun bip n'est émis.

- Un amplificateur de puissance en option est raccordé et vous n'utilisez pas l'amplificateur intégré.

Le contenu de la mémoire a été effacé.

- Le câble d'alimentation ou la batterie a été déconnecté(e) ou n'est pas raccordé(e) correctement.

Les stations mémorisées sont effacées et l'heure est remise à zéro.

Le fusible est grillé.

Émission d'un bruit lorsque la position de la clé de contact est modifiée.

- Les câbles ne sont pas raccordés correctement au connecteur d'alimentation du véhicule destiné aux accessoires.

Pendant la lecture ou la réception, l'écran du mode de démonstration apparaît.

- Si aucune opération n'est effectuée pendant 5 minutes alors que le réglage [DEMO-ON] est sélectionné, l'écran du mode de démonstration apparaît.
 - Sélectionnez le réglage [DEMO-OFF] (page 26).

L'affichage disparaît de la fenêtre d'affichage ou il n'apparaît pas.

- Le régulateur de luminosité est réglé à [DIM-ON] (page 28).
- L'affichage est désactivé si vous maintenez la touche OFF enfoncée.
 - Maintenez enfoncée la touche OFF de l'appareil jusqu'à ce que l'affichage apparaisse.
- Les connecteurs sont sales (page 31).

L'affichage/éclairage clignote.

- L'alimentation est insuffisante.
 - Vérifiez que la batterie du véhicule fournit une alimentation suffisante à l'appareil. (L'alimentation requise est 12 V CC.)

Les touches de commande ne fonctionnent pas.

- Appuyez sur DSPL et ↵ (retour)/MODE pendant plus de 2 secondes pour réinitialiser l'appareil. Les contenus de la mémoire sont effacés. Pour votre sécurité, ne réinitialisez pas l'appareil pendant que vous conduisez.

Le réglage automatique de l'horloge n'est pas précis.

- Les données d'horloge des ondes radio ne sont pas précises.
 - Réglez l'horloge manuellement (page 9).

Réception radio

Impossible de capter les stations.

Le son est parasité.

- Le raccordement est incorrect.
 - Si votre véhicule est équipé d'une antenne de radio intégrée dans la fenêtre arrière ou latérale, raccordez un câble REM OUT (rayé bleu/blanc) ou un câble d'alimentation d'accessoires (rouge) au câble d'alimentation de l'amplificateur d'antenne du véhicule.

- Vérifiez le raccordement de l'antenne du véhicule.
- Si l'antenne automatique ne se déploie pas, vérifiez le raccordement du câble de commande d'antenne électrique.

Impossible de capter une station présélectionnée.

- Le signal capté est trop faible.

RDS

PTY affiche [- - - - -].

- La station captée n'est pas une station RDS.
- Aucune donnée RDS n'a été reçue.
- La station ne spécifie pas le type d'émission.

Lecture de périphérique USB

Impossible de lire des éléments à l'aide d'un concentrateur USB.

- Cet appareil ne peut pas reconnaître les périphériques USB raccordés au moyen d'un concentrateur USB.

La lecture sur un périphérique USB exige un délai de démarrage plus long.

- Le périphérique USB contient des fichiers avec une hiérarchie de dossiers complexe.

Le son est intermittent.

- Il est possible que le son soit intermittent à un débit binaire élevé.
- La lecture des fichiers DRM (Gestion des droits numériques) pourrait être impossible dans certains cas.

Impossible de lire le fichier audio.

- Les systèmes de fichier autres que FAT16 ou FAT32 des périphériques USB ne sont pas pris en charge.*

* Cet appareil prend en charge les systèmes FAT16 et FAT32. Par contre, certains périphériques USB pourraient ne pas prendre en charge ces systèmes FAT. Pour plus de détails, reportez-vous au mode d'emploi de chacun des périphériques USB ou communiquez avec le fabricant.

Des opérations de saut d'un album, de saut d'éléments (mode Saut) et de recherche d'une piste par nom (Quick-BrowZer) ne peuvent pas être effectuées.

- Ces opérations ne peuvent pas être effectuées lorsqu'un périphérique USB en mode Android ou un iPod est raccordé.
 - Réglez [USB MODE] à [MSC/MTP] (page 26).
 - Retirez le iPod.
- Le mode USB du périphérique n'est pas réglé au mode approprié.
 - Assurez-vous que le mode USB du périphérique est réglé au mode MSC/MTP.

Le son n'est pas émis pendant la lecture en mode Android.

- Pendant que l'appareil est en mode Android, le son est émis uniquement par le téléphone intelligent Android.
 - Vérifiez l'état de l'application de lecture audio sur le téléphone intelligent Android.
 - La lecture pourrait ne pas s'effectuer correctement, selon le téléphone intelligent Android.

Fonction NFC

Impossible d'établir la connexion par simple contact (NFC).

- Si le téléphone intelligent ne répond pas au contact.
 - Vérifiez que la fonction NFC du téléphone intelligent est activée.
 - Rapprochez le symbole N du téléphone intelligent du symbole N de cet appareil.
 - Si le téléphone intelligent est placé dans un étui, retirez ce dernier.
- La sensibilité de réception NFC varie en fonction du périphérique.

Si la connexion par simple contact avec le téléphone intelligent échoue à plusieurs reprises, établissez la connexion BLUETOOTH manuellement.

Fonction BLUETOOTH

Le périphérique à connecter ne détecte pas cet appareil.

- Avant d'effectuer le pairage, réglez cet appareil en mode de veille de pairage.
- Pendant la connexion à un périphérique BLUETOOTH, cet appareil ne peut pas être détecté par un autre périphérique.
 - Désactivez la connexion en cours et recherchez cet appareil à partir de l'autre périphérique.
- Une fois le pairage du périphérique effectué, activez la transmission du signal BLUETOOTH (page 12).

Impossible d'établir la connexion.

- La connexion est contrôlée à partir d'un côté (cet appareil ou le périphérique BLUETOOTH), mais pas des deux.
 - Établissez la connexion à cet appareil à partir d'un périphérique BLUETOOTH ou vice versa.

Le nom du périphérique détecté ne s'affiche pas.

- Selon l'état de l'autre périphérique, il peut être impossible d'obtenir un nom.

Pas de sonnerie.

- Réglez le volume en tournant la molette de réglage pendant la réception d'un appel.
- Selon le périphérique à connecter, la sonnerie peut ne pas être émise correctement.
 - Réglez [RINGTONE] sur [1] (page 28).
- Les haut-parleurs ne sont pas raccordés à l'appareil.
 - Raccordez les haut-parleurs à l'appareil. Pour sélectionner les haut-parleurs utilisés pour la sonnerie, appuyez sur MENU, puis sélectionnez [BLUETOOTH] → [SET VOICE-OUT] (page 29).

La voix de l'appelant est inaudible.

- Les haut-parleurs ne sont pas raccordés à l'appareil.
 - Raccordez les haut-parleurs à l'appareil. Pour sélectionner les haut-parleurs utilisés pour émettre la voix de l'appelant, appuyez sur MENU, puis sélectionnez [BLUETOOTH] → [SET VOICE-OUT] (page 29).

Un interlocuteur trouve le volume trop faible ou trop élevé.

- Réglez le volume en conséquence à l'aide du réglage de gain de micro (page 22).

Il y a de l'écho ou des parasites pendant les conversations téléphoniques.

- Réduisez le volume.
- Réglez le mode EC/NC sur [EC/NC-1] ou [EC/NC-2] (page 22).
- Si le niveau de bruit environnant est plus élevé que celui de l'appel téléphonique, essayez de réduire ce bruit.
Par exemple, si une fenêtre est ouverte et que le niveau de bruit de la rue, etc., est élevé, fermez la fenêtre. Si la climatisation produit beaucoup de bruit, réduisez son intensité.

Le téléphone n'est pas connecté.

- Pendant la lecture d'un périphérique audio BLUETOOTH, le téléphone n'est pas connecté, même si vous appuyez sur CALL.
 - Établissez la connexion à partir du téléphone.

La qualité sonore du téléphone est mauvaise.

- La qualité sonore du téléphone dépend des conditions de réception du téléphone cellulaire.
 - Si la réception est mauvaise, déplacez votre véhicule dans un endroit permettant d'améliorer la réception du signal.

Le volume du périphérique audio connecté est faible (ou élevé).

- Le niveau de volume varie d'un périphérique audio à l'autre.
 - Réglez le volume du périphérique audio connecté ou de cet appareil.

Le son est saccadé pendant la lecture d'un périphérique audio BLUETOOTH.

- Réduisez la distance entre l'appareil et le périphérique audio BLUETOOTH.
- Si le périphérique audio BLUETOOTH est rangé dans un étui qui interrompt le signal, sortez-le de cet étui pendant l'utilisation.

- Plusieurs périphériques BLUETOOTH ou autres périphériques qui émettent des ondes radio sont utilisés à proximité.
 - Éteignez les autres périphériques.
 - Augmentez la distance des autres périphériques.
- Le son de la lecture s'interrompt momentanément lorsque la connexion entre cet appareil et le téléphone cellulaire est en cours. Il ne s'agit pas d'un problème de fonctionnement.

Impossible de commander le périphérique audio BLUETOOTH connecté.

- Assurez-vous que le périphérique audio BLUETOOTH connecté soit compatible avec le profil AVRCP.

Certaines fonctions sont inopérantes.

- Assurez-vous que le périphérique à connecter soit compatible avec les fonctions en question.

Un appel commence involontairement.

- Le téléphone à connecter est réglé pour répondre à un appel automatiquement.

Échec du pairage dans le temps alloué.

- Selon le périphérique à connecter, le temps alloué pour le pairage peut être court.
 - Essayez de terminer le pairage dans le temps alloué.

Pairage impossible.

- L'appareil pourrait être incapable de se jumeler à un périphérique BLUETOOTH jumelé précédemment après l'initialisation de l'appareil si les informations de pairage de l'appareil se trouvent sur le périphérique BLUETOOTH. En pareil cas, supprimez les informations de pairage de l'appareil du périphérique BLUETOOTH, puis jumelez-les de nouveau.

La fonction BLUETOOTH est inopérante.

- Appuyez sur OFF pendant plus de 2 secondes pour éteindre l'appareil, puis rallumez-le.

Aucun son n'est émis par les haut-parleurs du véhicule lors d'un appel en mains libres.

- Si le son est émis par le téléphone cellulaire, réglez ce dernier de façon à ce qu'il émette le son au moyen des haut-parleurs du véhicule.

La fonction Siri Eyes Free n'est pas activée.

- Procédez à l'enregistrement mains libres d'un iPhone prenant en charge Siri Eyes Free.
- Activez la fonction Siri sur le iPhone.
- Annulez la connexion BLUETOOTH entre le iPhone et l'appareil, puis rétablissez la connexion.

Fonctionnement de Sony | Music Center

Le nom d'application ne correspond pas à l'application actuelle dans « Sony | Music Center ».

- Démarrez l'application à nouveau à partir de l'application « Sony | Music Center ».

Pendant l'utilisation de l'application

« Sony | Music Center » via BLUETOOTH, l'affichage passe automatiquement à [BT AUDIO].

- L'application « Sony | Music Center » ou la fonction BLUETOOTH n'a pas fonctionné adéquatement.
- Redémarrez l'application.

L'application « Sony | Music Center » est déconnectée automatiquement lorsque l'affichage passe à [IPOD].

- L'application « Sony | Music Center » sur iPhone/iPod ne prend pas en charge la lecture iPod.
 - Changez la source de l'appareil en sélectionnant une option autre que [IPOD], puis établissez la connexion « Sony | Music Center » (page 23).

La connexion « Sony | Music Center » est automatiquement déconnectée lorsque le mode USB de l'appareil passe à [ANDROID].

- Le téléphone intelligent Android ne prend pas en charge la lecture en mode Android.
 - Réglez le mode USB de l'appareil à [MSC/MTP], puis établissez la connexion « Sony | Music Center » (page 23).

Fonctionnement de Pandora®

Impossible d'établir la connexion Pandora®.

- Fermez l'application Pandora® sur le périphérique mobile, puis redémarrez-la.

Messages

Les messages suivants peuvent apparaître ou clignoter pendant le fonctionnement.

INVALID

- L'opération sélectionnée pourrait être invalide.
- [USB MODE] ne peut pas être modifié pendant la lecture iPod.

READ : En cours de lecture.

- Attendez que la lecture soit terminée et la lecture commence automatiquement. Selon l'organisation des fichiers, cette opération peut prendre quelques instants.

– (**trait de soulignement**) : Impossible d'afficher le caractère.

Pour la lecture de périphérique USB :

HUB NO SUPRT : Les concentrateurs USB ne sont pas pris en charge.

IPD STOP : La lecture iPod est terminée.

- Faites fonctionner le iPod/iPhone pour démarrer la lecture.

NOT SUPPORT - ANDROID MODE

- Un périphérique USB ne prenant pas en charge AOA (Android Open Accessory) 2.0 est raccordé à l'appareil pendant que [USB MODE] est réglé à [ANDROID].
 - Réglez [USB MODE] à [MSC/MTP] (page 26).

USB ERROR : Le périphérique USB ne peut pas être lu.

- Raccordez le périphérique USB de nouveau.

USB NO DEV : Le périphérique USB n'est pas raccordé ni reconnu.

- Assurez-vous que le périphérique USB ou son câble est solidement raccordé.

USB NO MUSIC : Il n'y a aucun fichier à lire.

- Raccordez un périphérique USB avec des fichiers lisibles (page 31).

USB NO SUPRT : Le périphérique USB n'est pas pris en charge.

→ Pour plus de détails sur la compatibilité de votre périphérique USB, visitez notre site d'assistance à l'adresse indiquée sur la couverture arrière.

OVERLOAD : Le périphérique USB est saturé.

→ Débranchez le périphérique USB, puis changez la source en appuyant sur SRC.

→ Le périphérique USB présente une défaillance ou un périphérique non pris en charge est raccordé.

Pour la fonction BLUETOOTH :

BTA NO DEV : Le périphérique BLUETOOTH n'est pas raccordé ni reconnu.

→ Assurez-vous que le périphérique BLUETOOTH est solidement raccordé ou que la connexion BLUETOOTH est établie avec le périphérique BLUETOOTH.

ERROR : La fonction sélectionnée n'a pas pu être exécutée.

→ Attendez un instant, puis essayez à nouveau.

UNKNOWN : Un nom ou numéro de téléphone ne peut pas être affiché.

WITHHELD : Le numéro de téléphone est caché par l'appelant.

Pour l'utilisation de Sony | Music Center :

APP ----- : Aucune connexion n'est établie avec l'application.

→ Établissez de nouveau la connexion « Sony | Music Center » (page 23).

APP DISCNCT : L'application est déconnectée.

→ Établissez la connexion « Sony | Music Center » (page 23).

APP DISPLAY : Un affichage de réglage d'écran de l'application est ouvert.

→ Quittez l'affichage de réglage d'écran de l'application pour permettre le fonctionnement à l'aide des touches.

APP LIST : La liste de contenus de la fonction USB est ouverte.

→ Quittez la liste de l'application pour permettre le fonctionnement à l'aide des touches.

APP MENU : Un affichage de réglage de l'application est ouvert.

→ Quittez l'affichage de réglage de l'application pour permettre le fonctionnement à l'aide des touches.

APP NO DEV : Le périphérique avec l'application installée n'est pas connecté ou reconnu.

→ Effectuez la connexion BLUETOOTH et établissez de nouveau la connexion « Sony | Music Center » (page 23).

APP SOUND : Un affichage de réglage sonore de l'application est ouvert.

→ Quittez l'affichage de réglage sonore de l'application pour permettre le fonctionnement à l'aide des touches.

OPEN APP : L'application « Sony | Music Center » ne fonctionne pas actuellement.

→ Démarrez l'application.

Pour l'utilisation de Pandora® :

BAD NETWORK : La connexion au réseau est instable ou perdue.

→ Établissez de nouveau la connexion entre le réseau et le périphérique ou attendez l'établissement d'une connexion réseau.

BOOKMARK - ERROR : Vous n'avez pas réussi à utiliser la mise en signet.

→ Attendez un instant, puis essayez à nouveau.

ERROR : La fonction sélectionnée n'a pas pu être exécutée./Le serveur Pandora® est en cours d'entretien.

→ Attendez un instant, puis essayez à nouveau.

LOG IN ERROR : Aucune session n'est ouverte à votre compte Pandora®.

→ Débranchez le périphérique, ouvrez une session à votre compte Pandora®, puis raccordez-le de nouveau.

NO DEVICE : Le périphérique BLUETOOTH n'est pas raccordé ni reconnu.

→ Assurez-vous que le périphérique BLUETOOTH est solidement raccordé ou que la connexion BLUETOOTH est établie avec le périphérique BLUETOOTH. Ensuite, sélectionnez la source Pandora® de nouveau.

NO STATIONS : Votre compte ne contient aucune station.

→ Créez la station sur votre périphérique mobile.

NOT ALLOWED : La fonction sélectionnée est interdite.

→ Il n'est pas permis de laisser une appréciation.

- Attendez que le message publicitaire se termine.
- Certaines fonctions, telles que la station partagée, ne permettent pas de laisser une appréciation. Attendez le début de la plage suivante ou sélectionnez une autre station dans la liste.

→ La mise en signet n'est pas permise.

- Attendez que le message publicitaire se termine.
- Sélectionnez une autre plage ou station, puis essayez à nouveau.

NOT FOUND : L'application Pandora® ne fonctionne pas actuellement.

→ Démarrez l'application Pandora® sur le iPhone.

SKIP LIMIT : Le saut des plages n'est pas permis.

→ Attendez la fin du message publicitaire ou le début de la plage suivante ou sélectionnez une autre station dans la liste. Pandora® limite le nombre de sauts permis sur leur service.

THUMB ERROR : Vous n'avez pas réussi à laisser une appréciation.

→ Attendez un instant, puis essayez à nouveau.

UNAVAILABLE : Pandora® n'est pas offert à l'extérieur de votre pays.

UPDATE APP : L'application Pandora® fonctionne avec une ancienne version.

→ Mettez à jour l'application Pandora® à la dernière version.

Pour l'utilisation de SiriusXM :

CH LOCKED

→ Le canal que vous avez sintonisé est verrouillé par la fonction de contrôle parental de la radio. Reportez-vous à la section « Pour régler le contrôle parental » (page 16) pour plus d'informations sur la fonction de contrôle parental et la manière d'accéder aux canaux verrouillés.

CH UNAVAIL

- Le canal que vous avez sintonisé n'est pas un canal SiriusXM valide ou le canal que vous écoutez n'est plus disponible.
- Ce message pourrait s'afficher brièvement lorsque vous raccordez pour la première fois un récepteur SiriusXM Connect Voiture. Visitez www.siriusxm.com aux États-Unis ou www.siriusxm.ca au Canada pour obtenir plus d'informations sur la gamme de canaux SiriusXM.

CHAN UNSUB

- Le canal que vous avez sintonisé n'est pas inclus dans votre forfait d'abonnement SiriusXM ou le canal que vous écoutez n'est plus inclus dans votre forfait d'abonnement SiriusXM. Si vous avez des questions au sujet de votre forfait d'abonnement ou si vous souhaitez vous abonner à ce canal, veuillez contacter SiriusXM. Aux États-Unis, visitez www.siriusxm.com ou composez le 1-866-635-2349. Au Canada, visitez www.siriusxm.ca ou composez le 1-877-438-9677.

CHECK TUNER

- La radio éprouve de la difficulté à communiquer avec le récepteur SiriusXM Connect Voiture.
- Le récepteur pourrait être déconnecté ou endommagé.
- Vérifiez que le câble du récepteur SiriusXM Connect Voiture est solidement raccordé à la radio.

CHK ANT

- La radio a détecté une défaillance de l'antenne SiriusXM.
- Le câble d'antenne pourrait être déconnecté ou endommagé.
 - Vérifiez que le câble d'antenne est raccordé au récepteur SiriusXM Connect Voiture.
 - Inspectez le câble d'antenne pour vérifier s'il est endommagé ou entortillé.
 - Remplacez l'antenne si le câble est endommagé. Les produits SiriusXM sont disponibles auprès de votre détaillant local de systèmes audio pour voiture ou en ligne sur le site www.shop.siriusxm.com

CODE ERROR

- Le mot de passe entré est incorrect.
 - Entrez le mot de passe correctement.
 - Si vous oubliez votre mot de passe, exécutez « SXM RESET » dans « GENERAL » (page 27). Veuillez noter que l'exécution de « SXM RESET » initialisera tous les réglages SiriusXM et contenus enregistrés dans le récepteur SiriusXM Connect Voiture.

NO SIGNAL

- Le récepteur SiriusXM Connect Voiture éprouve de la difficulté à recevoir le signal satellite SiriusXM.
 - Vérifiez que votre véhicule se trouve à l'extérieur, avec une vue dégagée du ciel.
 - Vérifiez que l'antenne à montage magnétique SiriusXM est installée sur une surface métallique à l'extérieur du véhicule.
 - Éloignez l'antenne SiriusXM de tout obstacle.
 - Inspectez le câble d'antenne pour vérifier s'il est endommagé ou entortillé.
 - Consultez le manuel d'installation du récepteur SiriusXM Connect Voiture pour obtenir plus d'informations sur l'installation de l'antenne.
 - Remplacez l'antenne si le câble est endommagé. Les produits SiriusXM sont disponibles auprès de votre détaillant local de systèmes audio pour voiture ou en ligne sur le site www.shop.siriusxm.com

SUBSCRIPTION UPDATED - PRESS ENT TO CONTINUE

- La radio a détecté une modification dans les conditions de votre abonnement SiriusXM.
 - Appuyez sur ENTER pour effacer le message. Si vous avez des questions au sujet de votre abonnement, veuillez contacter SiriusXM. Aux États-Unis, visitez www.siriusxm.com ou composez le 1-866-635-2349. Au Canada, visitez www.siriusxm.ca ou composez le 1-877-438-9677.

Pour l'utilisation de la télécommande du volant :

ERROR : Une erreur s'est produite pendant l'enregistrement de la fonction.

- Enregistrez de nouveau à partir de la fonction où l'erreur s'est produite (page 26).

TIMEOUT : Échec de l'enregistrement de la fonction dans le temps alloué.

- Essayez de compléter l'enregistrement pendant que [REGISTER] clignote (environ 6 secondes) (page 26).

Pour la mise à jour du micrologiciel :

FILE ERROR : Le logiciel de mise à jour n'est pas enregistré sur le périphérique USB.

- Enregistrez le logiciel de mise à jour sur le périphérique USB, puis essayez de nouveau (page 29).

UPDATE ERROR - PRESS ENTER : La mise à jour du micrologiciel n'est pas effectuée correctement.

- Appuyez sur ENTER pour effacer le message, puis essayez de nouveau. Pendant la mise à jour, ne mettez pas la clé de contact en position OFF et ne retirez pas le périphérique USB (page 29).
- Insérez le périphérique USB contenant le logiciel de mise à jour, puis appuyez sur ENTER.

Si ces solutions ne permettent pas d'améliorer la situation, contactez votre détaillant Sony le plus proche.

Raccordement/Installation

Mises en garde

- **Rassemblez tous les câbles de mise à la masse en un point de masse commun.**
- Évitez de fixer des vis sur les câbles ou de coincer ceux-ci dans les pièces mobiles (par exemple, le rail du siège).
- Avant d'effectuer les raccordements, coupez le contact du véhicule pour éviter un court-circuit.
- Raccordez les câbles d'alimentation **jaune et rouge** seulement après avoir terminé le raccordement de tous les autres câbles.
- Pour des raisons de sécurité, veuillez à isoler avec du ruban isolant tout câble libre non raccordé.

Précautions

- Choisissez soigneusement l'emplacement d'installation pour que l'appareil ne gêne pas le conducteur pendant la conduite.
- Évitez d'installer l'appareil à un endroit exposé à la poussière, à la saleté, à des vibrations excessives ou à des températures élevées comme en plein soleil ou à proximité de conduits de chauffage.
- Pour garantir un montage sûr, n'utilisez que la quincaillerie fournie.

Remarque concernant le câble d'alimentation (jaune)

Lorsque cet appareil est raccordé à d'autres éléments stéréo, la valeur nominale du circuit du véhicule sur lequel l'appareil sera raccordé doit être supérieure à la somme des fusibles de chaque élément.

Réglage de l'angle de montage

Réglez l'inclinaison à un angle inférieur à 45 degrés.

Liste des pièces nécessaires à l'installation

①

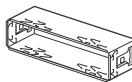

②



× 2

③

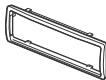

④

5 × max. 8 mm
(7/32 × max. 5/16 po)



× 4

⑤



- Cette liste de pièces ne comprend pas tout le contenu de l'emballage.
- Le support ① et le tour de protection ③ sont fixés en usine. Avant l'installation de l'appareil, utilisez les clés de déblocage ② pour détacher le support ① de l'appareil. Pour plus de détails, reportez-vous à la section « Retrait du tour de protection et du support » (page 44).
- Conservez les clés de déblocage ② pour une utilisation ultérieure, car vous en aurez également besoin pour retirer l'appareil du véhicule.

Raccordement

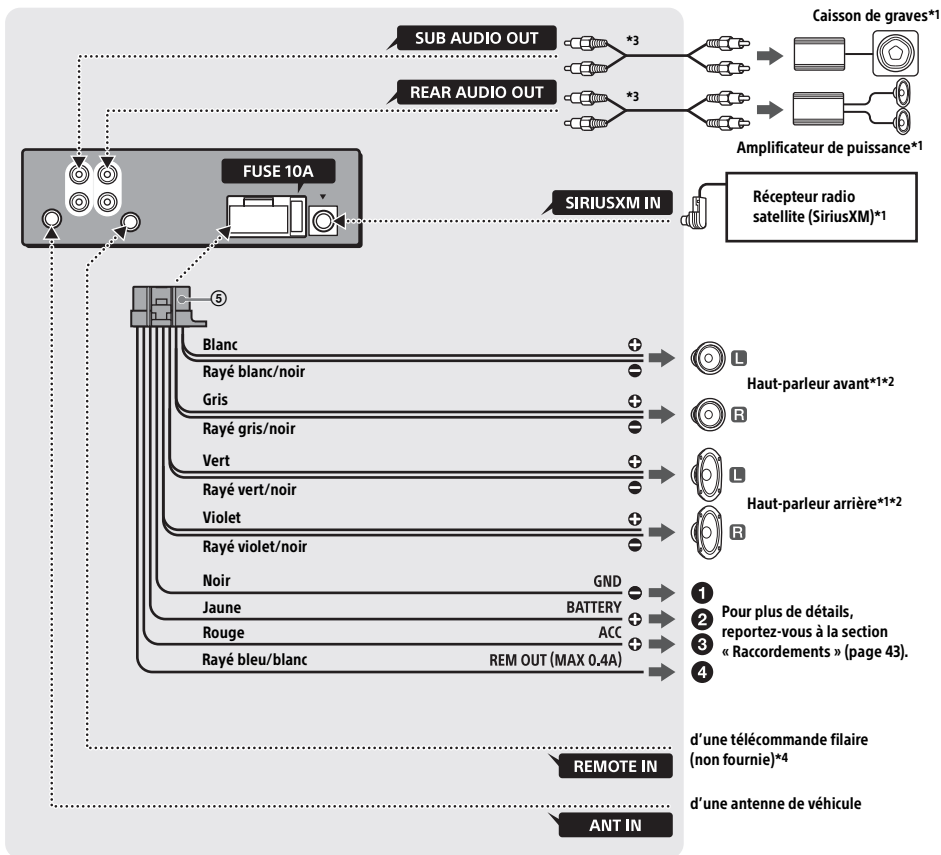

*1 Non fourni

*2 Impédance des haut-parleurs : 4Ω à $8 \Omega \times 4$

*3 Cordon à broche RCA (non fourni)

*4 Selon le type de véhicule, utilisez un adaptateur pour une télécommande filaire (non fourni). Pour plus de détails sur l'utilisation de la télécommande filaire, reportez-vous à la section « Utilisation de la télécommande filaire » (page 43).

Raccordements

1 À un point de mise à la masse commun

Raccordez d'abord le câble de mise à la masse noir et ensuite les câbles d'alimentation jaune et rouge.

2 À la borne d'alimentation +12 V qui est alimentée en permanence

Raccordez d'abord le câble de mise à la masse noir à un point de mise à la masse commun.

3 À la borne d'alimentation +12 V qui est alimentée lorsque la clé de contact est à la position accessoires

S'il n'y a pas de position accessoires, raccordez la borne d'alimentation (batterie) +12 V qui est alimentée en permanence.

Raccordez d'abord le câble de mise à la masse noir à un point de mise à la masse commun.

4 Au câble de commande d'antenne électrique ou au câble d'alimentation de l'amplificateur d'antenne

Il n'est pas nécessaire de raccorder ce câble s'il n'y a pas d'antenne électrique ni d'amplificateur d'antenne ou avec une antenne télescopique manuelle.

Au niveau de AMP REMOTE IN de l'amplificateur de puissance en option

Ce raccordement s'applique uniquement aux amplificateurs et à une antenne électrique. Le raccordement de tout autre système risque d'endommager l'appareil.

Raccordement facile d'un caisson de graves

Vous pouvez utiliser un caisson de graves sans amplificateur de puissance lorsque vous effectuez le raccordement au cordon de haut-parleur arrière.

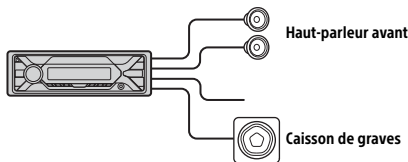

Remarque

Utilisez un caisson de grave avec une impédance de 4Ω à 8Ω avec une capacité électrique adéquate pour éviter de l'endommager.

Raccordement pour la conservation de la mémoire

Lorsque le câble d'alimentation jaune est raccordé, le circuit de la mémoire est alimenté en permanence même si la clé de contact est à la position d'arrêt.

Raccordement des haut-parleurs

- Avant de raccorder les haut-parleurs, éteignez l'appareil.
- Utilisez des haut-parleurs avec une impédance de 4Ω à 8Ω avec une capacité électrique adéquate pour éviter de les endommager.

Utilisation de la télécommande filaire

Lors de l'utilisation de la télécommande du volant

L'installation du câble de raccordement RC-SR1 (non fourni) est requise avant l'utilisation.

- 1 Pour activer la télécommande du volant, sélectionnez [SET STEERING] → [EDIT CUSTOM] pour effectuer l'enregistrement (page 26). Une fois l'enregistrement terminé, la télécommande du volant devient disponible.

Remarques sur l'installation du câble de raccordement RC-SR1 (non fourni)

- Reportez-vous aux sites d'assistance indiqués sur la couverture arrière pour obtenir plus de détails, puis raccordez chaque câble correctement aux câbles adéquats. Un raccordement incorrect pourrait endommager l'appareil.
- Selon le modèle de voiture et par mesure de sécurité, assurez-vous d'isoler les fils non utilisés avec du ruban isolant.
- Ne raccordez pas ce câble lorsque la télécommande du volant n'est pas utilisée.
- Il est recommandé de consulter le détaillant ou un technicien spécialisé pour obtenir de l'aide.

Lors de l'utilisation de la télécommande filaire

- 1 Pour activer la télécommande filaire, réglez [STR CONTROL] dans [SET STEERING] à [PRESET] (page 26).

Installation

Retrait du tour de protection et du support

Avant d'installer l'appareil, retirez le tour de protection ③ et le support ① de l'appareil.

- 1 Pincez les deux bords du tour de protection ③, puis sortez-le.

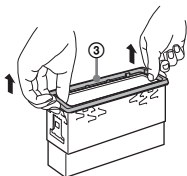

- 2 Insérez les clés de déblocage ② en même temps jusqu'au déclic. Tirez le support ① vers le bas, puis tirez sur l'appareil vers le haut pour les séparer.

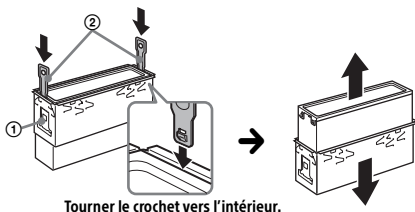

Installation de l'appareil dans le tableau de bord

- Avant l'installation, assurez-vous que les loquets des deux côtés du support ① sont bien pliés de 2 mm ($3/32$ po) vers l'intérieur.
- Pour les véhicules japonais, consultez « Installation de l'appareil dans un véhicule japonais » (page 45).

- 1 Positionnez le support ① à l'intérieur du tableau de bord, puis pliez les griffes vers l'extérieur pour assurer une prise correcte.

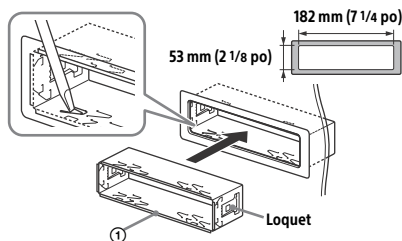

- 2 Insérez l'appareil dans le support ①, puis fixez le tour de protection ③.

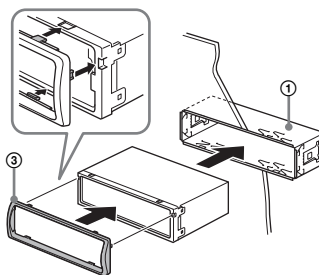

Remarques

- Si les loquets sont droits ou pliés vers l'extérieur, l'appareil ne peut pas être fixé solidement et peut se détacher.
- Assurez-vous que les 4 loquets situés sur le tour de protection ③ sont correctement engagés dans les fentes de l'appareil.

Installation de l'appareil dans un véhicule japonais

Cet appareil ne peut pas être installé dans certaines voitures japonaises. Dans ce cas, consultez votre détaillant Sony.

TOYOTA

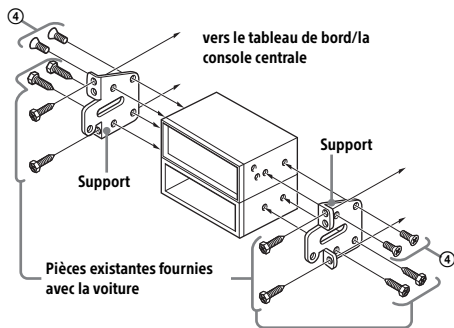

NISSAN

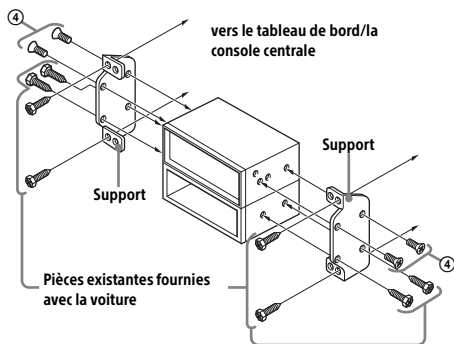

Remarque

Pour éviter tout problème de fonctionnement, utilisez uniquement les vis fournies ④ pour l'installation.

Retrait et fixation de la façade

Pour plus de détails, reportez-vous à la section « Retrait de la façade » (page 9).

Réinitialisation de l'appareil

Pour plus de détails, reportez-vous à la section « Réinitialisation de l'appareil » (page 9).

Remplacement du fusible

Lorsque vous remplacez le fusible, veillez à utiliser un fusible dont l'intensité, en ampères, correspond à la valeur indiquée sur le fusible original. Si le fusible grille, vérifiez le raccordement de l'alimentation et remplacez le fusible. Si le fusible neuf grille également, il est possible que l'appareil soit défectueux. Dans ce cas, consultez votre détaillant Sony le plus proche.

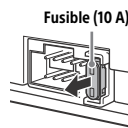

Para mayor seguridad, asegúrese de instalar esta unidad en el panel del auto ya que la parte trasera de la unidad se calienta durante el uso. Para obtener más información, consulte "Conexión/Instalación" (página 40).

La placa de características que indica el voltaje de funcionamiento, etc., está situada en la parte inferior del chasis.



ADVERTENCIA: no ingiera las baterías, riesgo de quemaduras químicas.

El control remoto contiene baterías del tipo botón/moneda. Si la batería del tipo botón/moneda se ingiere, podría causar quemaduras internas severas en apenas 2 horas, y podría causar la muerte. Mantenga las baterías nuevas y usadas fuera del alcance de los niños. Si el compartimento de la batería no cierra correctamente, deje de utilizar el producto y manténgalo fuera del alcance de los niños.

Si considera que las baterías podrían haber sido ingeridas o colocadas dentro de cualquier parte del cuerpo, busque atención médica de inmediato.

Nota sobre la pila de litio

No exponga la pila a fuentes de calor excesivo como luz solar directa, fuego o similar.

Advertencia: si el encendido del automóvil no dispone de una posición ACC

Asegúrese de ajustar la función AUTO OFF (página 24). La unidad se apagará completa y automáticamente en el tiempo establecido después de apagarla, lo cual evita que se agote la batería. Si no ajusta la función AUTO OFF, mantenga presionado OFF hasta que se apague la pantalla cada vez que apague el motor.

Exención de responsabilidad sobre los servicios prestados por otros proveedores

Los servicios prestados por otros proveedores están sujetos a cambios, anulaciones o interrupciones sin previo aviso. Sony no asume responsabilidad alguna en estas situaciones.

Aviso importante

Precaución

EN NINGÚN CASO SONY PODRÁ SER CONSIDERADO RESPONSABLE POR CUALQUIER DAÑO CASUAL, INDIRECTO O CONSECUENTE, NI POR OTROS DAÑOS INCLUIDO, PERO SIN LIMITARSE A, LA PÉRDIDA DE BENEFICIOS, LA PÉRDIDA DE INGRESOS, LA PÉRDIDA DE DATOS, LA PÉRDIDA DE USO DEL PRODUCTO NI DE CUALQUIER MATERIAL ASOCIADO, EL TIEMPO DE INACTIVIDAD Y EL TIEMPO DEL COMPRADOR RELACIONADO CON O COMO CONSECUENCIA DEL USO DE ESTE PRODUCTO, SU HARDWARE O SU SOFTWARE.

Estimado cliente, este producto incluye un transmisor de radio.

Consulte el manual de instrucciones del vehículo o póngase en contacto con el fabricante del mismo o su concesionario antes de instalar el producto en su vehículo.

Llamadas de emergencia

Este manos libres BLUETOOTH para el automóvil y el dispositivo electrónico conectado al manos libres funcionan con señales de radio, de celulares y conexiones de red, así como con funciones programadas por el usuario, las cuales no pueden garantizar que la conexión se establezca en todas las condiciones.

Por lo tanto, no dependa de un único dispositivo electrónico para las comunicaciones indispensables (como emergencias médicas).

En la comunicación mediante BLUETOOTH

- Las microondas que emite un dispositivo BLUETOOTH pueden afectar el funcionamiento de dispositivos médicos electrónicos. Apague tanto esta unidad como otros dispositivos BLUETOOTH en los siguientes lugares, ya que podrían provocar un accidente.
 - donde haya gas inflamable, en un hospital, tren, avión o gasolinera
 - cerca de puertas automáticas o alarmas de incendios

- Esta unidad es compatible con las pautas de seguridad que cumplen con las normas BLUETOOTH para proporcionar una conexión segura al utilizar tecnología inalámbrica BLUETOOTH, pero es posible que no sea suficiente segura en función de la configuración establecida. Debe tener precaución al comunicarse mediante tecnología inalámbrica BLUETOOTH.
- No nos haremos responsables por la filtración de información durante una comunicación BLUETOOTH.

Si desea realizar alguna consulta o solucionar algún problema relativo a la unidad que no se traten en este manual, póngase en contacto con el distribuidor Sony más cercano.

Tabla de contenidos

Guía para las partes y los controles.....	5
---	---

Procedimientos iniciales

Extracción del panel frontal.....	7
Reinicio de la unidad.....	8
Ajuste del reloj.....	8
Comprobar el voltaje de la batería.....	8
Preparación del dispositivo BLUETOOTH.....	8
Conexión de un dispositivo USB.....	11
Conexión de otro dispositivo de audio portátil.....	11

Escuchar la radio

Escuchar la radio.....	12
Usar el RDS (Sistema de datos de radio).....	13
Escuchar la radio SiriusXM.....	13

Reproducción

Reproducción de un dispositivo USB.....	15
Reproducción en un dispositivo BLUETOOTH.....	16
Búsqueda y reproducción de pistas.....	16

Escuchar con Pandora®

Configurar Pandora®.....	17
Transmitir Pandora®.....	17
Operaciones disponibles en Pandora®.....	18

Llamadas manos libres (solo mediante BLUETOOTH)

Recibir una llamada.....	18
Realizar una llamada.....	19
Operaciones disponibles durante una llamada.....	20

Funciones útiles

Sony Music Center con un teléfono inteligente con iPhone/Android.....	21
Utilización de reconocimiento de voz (solo disponible en teléfonos inteligentes con sistema Android).....	22
Utilización de Siri Eyes Free.....	22

Ajustes

Cancelación del modo DEMO.....	23
Operación básica de ajustes.....	23
Configuración General (GENERAL).....	24
Configuración del Sonido (SOUND).....	25
Configuración de Pantalla (DISPLAY).....	26
Ajustes de BLUETOOTH (BLUETOOTH).....	27
Configuración de Sony Music Center (SONY APP).....	27

Información complementaria

Actualizar el Firmware.....	28
Precauciones.....	28
Mantenimiento.....	29
Especificaciones.....	29
Solución de problemas.....	32
Mensajes.....	36

Conexión/Instalación

Advertencias.....	40
Lista de piezas para la instalación.....	40
Conexión.....	41
Instalación.....	43

Guía para las partes y los controles

Unidad principal

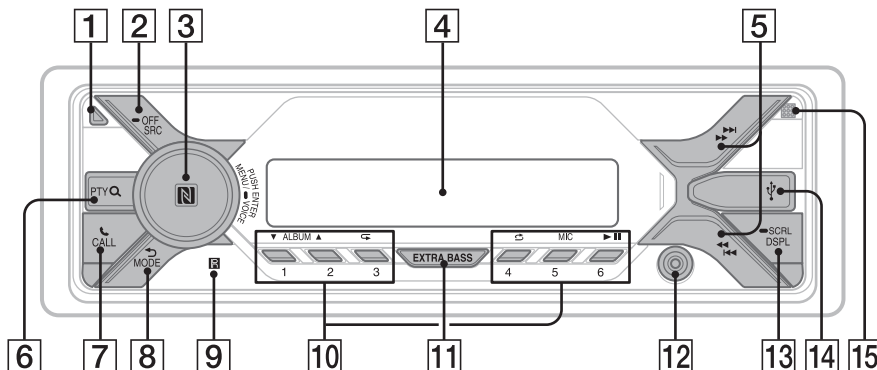

1 Botón de desbloqueo del panel frontal

2 SRC (fuente)

Para encender la unidad.
Para cambiar la fuente.

— OFF

Manténgalo presionado durante 1 segundo para apagar la fuente y mostrar el reloj en la pantalla. Manténgalo presionado durante más de 2 segundos para apagar la unidad y la pantalla. Si se apaga la unidad y la pantalla desaparece, la operación mediante el control remoto no se encuentra disponible.

3 Selector de control

Gírelo para ajustar el volumen.

PUSH ENTER

Ingrese el elemento seleccionado.
Presione SRC, gírelo y luego presione para cambiar la fuente (el tiempo de espera es de 2 segundos).

MENU

Para abrir el menú de configuración.

— VOICE (página 20, 22)

Manténgalo presionado durante más de 2 segundos para activar la marcación por voz, el reconocimiento de voz (solo en teléfono inteligente con Android™) o la función Siri (solo en iPhone).

Marca N

Toque el selector de control con el teléfono inteligente con sistema Android para establecer la conexión BLUETOOTH.

4 Ventana de visualización

5 **SEEK +/-**

Para sintonizar emisoras de radio en forma automática. Manténgalo presionado para sintonizarlas en forma manual.

ANTERIOR/SIGUIENTE

RETROCESO RÁPIDO/AVANCE RÁPIDO

6 **PTY (tipo de programa)**

Seleccione PTY en RDS.

Q (navegar) (página 14, 16, 17, 18)

Para entrar al modo de navegación durante la reproducción.

(No disponible cuando se selecciona [BT AUDIO], o se conecta un dispositivo USB en modo Android o iPod).

7 CALL

Ingrese al menú de llamada. Recibir o finalizar una llamada.

Manténgalo presionado durante más de 2 segundos para cambiar la señal BLUETOOTH.

8 ↩ (atrás)

Para volver a la pantalla anterior.

MODE (página 12, 14, 18, 20)

9 Receptor para el control remoto

10 Botones numéricos (1 al 6)

Para recibir las emisoras almacenadas. Manténgalo presionado para almacenarlas en forma manual.

ALBUM ▼/▲

Para saltarse un álbum en el dispositivo de audio. Manténgalo apretado para saltar álbumes en forma continua.

(No disponible cuando se conecta un dispositivo USB en modo Android o iPod). Presione ▲ para pulgares arriba, o ▼ para pulgares abajo en Pandora® (página 18).

↺ (repetir)

(No disponible cuando un dispositivo USB en modo Android está conectado).

↻ (reproducción aleatoria)

(No disponible cuando un dispositivo USB en modo Android está conectado).

MIC (página 20)

▶|| (reproducir/pausar)

11 EXTRA BASS

Refuerce los sonidos graves en sincronía con el nivel del volumen. Presione para cambiar los ajustes de EXTRA BASS: [1], [2], [OFF].

12 Toma de entrada AUX

13 DSPL (pantalla)

Presione para cambiar los elementos de la pantalla.

➡ SCRL (desplazamiento)

Manténgalo apretado para desplazarse a un elemento de pantalla.

14 Puerto USB

15 Microphone (panel interno)

Para que la función manos libres funcione correctamente, no cubra el micrófono con cinta, etc.

Control remoto RM-X231

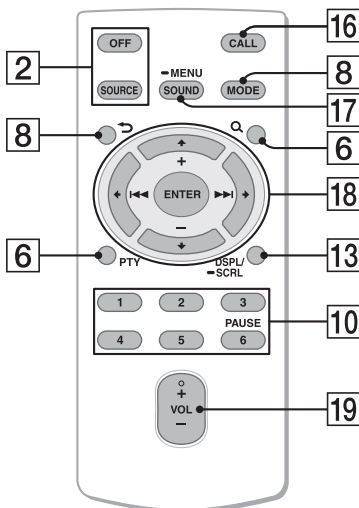

El botón VOL (volumen) + tiene un punto sensible al tacto.

16 CALL

Ingrese al menú de llamada. Recibir o finalizar una llamada.

17 SOUND

Abra el menú SOUND directamente.

➡ MENU

Manténgalo presionado para abrir el menú de configuración.

18 ←/↑/↓/→

Seleccione un elemento de configuración, etc.

ENTER

Ingresa el elemento seleccionado.
Manténgalo presionado durante más de 2 segundos para establecer o finalizar la función "Sony | Music Center".

◀◀/▶▶ (anterior/siguiente)

+/- (álbum +/-)

19 VOL (volumen) +/-

Retire la película de aislamiento antes del uso.

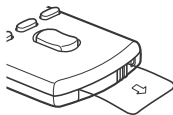

Procedimientos iniciales

Extracción del panel frontal

Es posible extraer el panel frontal de la unidad para evitar que la roben.

- 1 Mantenga presionado OFF ① hasta que la unidad se apague, presione el botón de desbloqueo del panel frontal ②, luego deslice el panel hacia usted para quitarlo.

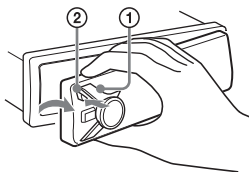

Alarma de precaución

Si gira el interruptor de la llave de encendido hasta la posición OFF sin haber extraído el panel frontal, la alarma de precaución sonará durante unos segundos. La alarma sonará solamente si se utiliza el amplificador incorporado.

Números de serie

Asegúrese de que los números de serie que figuran en la parte inferior de la unidad y la parte posterior del panel frontal coincidan correctamente. De lo contrario no podrá establecer un emparejamiento de BLUETOOTH, conectar ni desconectar el BLUETOOTH mediante la NFC.

Colocación del panel frontal

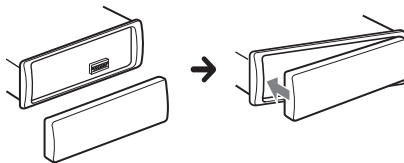

Reinicio de la unidad

Antes de operar la unidad por primera vez, o luego de reemplazar la batería del automóvil o cambiar las conexiones, debe reiniciar la unidad.

- 1 Presione DSPL y **↶** (volver)/MODE durante más de 2 segundos.

Nota

Al reiniciar la unidad, borrará los ajustes del reloj y algunos contenidos almacenados.

Ajuste del reloj

- 1 Presione MENU, gire el selector de control para seleccionar [GENERAL] y, a continuación, presiónelo.
- 2 Gire el selector de control para seleccionar [SET CLOCK] y, a continuación, presiónelo.
- 3 Gire el selector de control para seleccionar [MANUAL] y luego presiónelo.
La indicación de la hora parpadea.
- 4 Gire el selector de control para ajustar la hora y los minutos.
Para mover la indicación digital, presione **◀◀/▶▶** (SEEK -/+).
- 5 Una vez ajustados los minutos, presione MENU.
El ajuste se completa y el reloj se pone en funcionamiento.

Para visualizar el reloj

Presione DSPL.

Para configurar el reloj automáticamente

Seleccione [AUTO <RDS>] en el paso 3.

Comprobar el voltaje de la batería

Usted puede comprobar el voltaje actual de la batería. (No disponible mientras la fuente esté apagada y se muestre el reloj).

- 1 Presione DSPL varias veces hasta que aparezca la pantalla de voltaje de la batería.

Preparación del dispositivo BLUETOOTH

Puede disfrutar de música o realizar llamadas con el manos libres en función del dispositivo compatible con BLUETOOTH, como un teléfono inteligente, un teléfono móvil y un dispositivo de audio ("dispositivo BLUETOOTH" de aquí en adelante, salvo que se especifique lo contrario). Para obtener más información sobre cómo establecer la conexión, consulte el manual de instrucciones suministrado con el dispositivo.

Antes de conectar el dispositivo, baje el volumen de la unidad; de lo contrario, puede emitir un sonido muy fuerte.

Conexión con un teléfono inteligente con conexión con un solo toque (NFC)

Al tocar el selector de control en la unidad con un teléfono inteligente compatible con NFC*, la unidad se emparejará y conectará con el teléfono inteligente de forma automática.

* NFC (Comunicación mediante rango cercano) es una tecnología que permite la comunicación inalámbrica de corto alcance entre diferentes dispositivos, como teléfonos móviles e IC tags. Gracias a la función NFC, el envío de datos se logra de forma sencilla con solo tocar el símbolo determinado o la ubicación designada en los dispositivos compatibles con NFC.

En los teléfonos inteligentes que tengan instalado el sistema operativo Android 4,0 o inferior, se debe descargar la aplicación "NFC Easy Connect" disponible en Google Play™. Es posible que la aplicación no esté disponible en algunos países o regiones.

1 Active la función NFC en el teléfono inteligente.

Para obtener más información, consulte el manual de instrucciones suministrado con el teléfono inteligente.

2 Junte la parte con la marca N de la unidad con la parte de la marca N del teléfono inteligente.

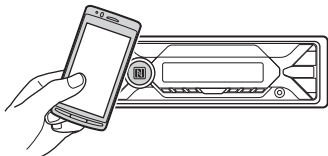

Asegúrese de que  se encienda en la pantalla de la unidad.

Para desconectar con NFC

Junte la parte con la marca N de la unidad con la parte de la marca N del teléfono inteligente nuevamente.

Notas

- Al establecer la conexión, sea cuidadoso con el teléfono inteligente para evitar rayaduras.
- No será posible llevar a cabo la conexión con un solo toque si la unidad ya se encuentra conectada a otro dispositivo compatible con NFC. Si este es el caso, desconecte el otro dispositivo y establezca la conexión con el teléfono inteligente nuevamente.

Emparejar y conectar con un dispositivo BLUETOOTH

Al conectar un dispositivo BLUETOOTH por primera vez, debe realizar un registro compartido (llamado "emparejamiento"). El emparejamiento permite que esta unidad y otros dispositivos se reconozcan mutuamente. Esta unidad puede conectar dos dispositivos BLUETOOTH (dos teléfonos móviles, o un móvil a un dispositivo de audio).



- 1 Coloque el dispositivo BLUETOOTH a 1 m de esta unidad.
 - 2 Presione MENU, gire el selector de control para seleccionar [BLUETOOTH] y luego presiónelo.
 - 3 Gire el selector de control para seleccionar [SET PAIRING] y luego presiónelo.
 - 4 Gire el selector de control para seleccionar [SET DEVICE 1]* o [SET DEVICE 2]* y luego presiónelo.
 parpadea mientras la unidad está en modo de espera de emparejamiento.
- * El nombre de [SET DEVICE 1] o [SET DEVICE 2] cambiará al del dispositivo emparejado una vez que el emparejamiento se haya completado.
- 5 Realice el emparejamiento en el dispositivo BLUETOOTH para que detecte esta unidad.

6 Seleccione el [DSX-XXXX] (nombre de su modelo) que aparece en la pantalla del dispositivo BLUETOOTH.

Si el nombre de su modelo no aparece, vuelva al paso 2.

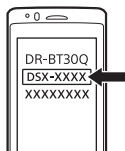

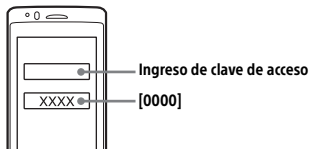

7 Si el dispositivo BLUETOOTH requiere una clave de acceso*, ingrese [0000].

* La clave de acceso puede ser denominada "código de acceso", "código PIN", "número PIN", "contraseña", etc., en función del dispositivo.



Cuando se realiza el emparejamiento,  permanecerá encendido.

8 Seleccione esta unidad en el dispositivo BLUETOOTH para establecer la conexión BLUETOOTH.

 o  se encenderá cuando se establezca la conexión.

Nota

Al conectarse a un dispositivo BLUETOOTH, ningún otro dispositivo podrá detectar la unidad. Para habilitar la detección, ingrese en modo de emparejamiento y busque esta unidad desde otro dispositivo.

Para iniciar la reproducción

Para obtener más información, consulte "Reproducción en un dispositivo BLUETOOTH" (página 16).

Para desconectar el dispositivo emparejado

Lleve a cabo los pasos 2 a 4 para desconectarlo una vez que esta unidad y el dispositivo BLUETOOTH se encuentren emparejados.

Conexión con un dispositivo BLUETOOTH emparejado

Para utilizar un dispositivo emparejado, debe establecerse una conexión con esta unidad. Algunos dispositivos emparejados se conectan automáticamente.





1 Presione MENU, gire el selector de control para seleccionar [BLUETOOTH] y luego presiónelo.

2 Gire el selector de control para seleccionar [SET BT SIGNL] y luego presiónelo.



Asegúrese de que  se encienda.

3 Active la función BLUETOOTH en el dispositivo BLUETOOTH.

4 Opere el dispositivo BLUETOOTH para conectar la unidad.

 o  se encenderá.

Iconos que aparecen en la pantalla:

	Se iluminan cuando se pueden realizar llamadas con manos libres al habilitar el HFP (Perfil de manos libres).
	Se ilumina cuando se permite la reproducción en el dispositivo de audio al habilitar el A2DP (Perfil de distribución de audio avanzado).

Para conectar el último dispositivo conectado desde la unidad

Active la función BLUETOOTH en el dispositivo BLUETOOTH.

Para conectar con el dispositivo de audio, presione SRC para seleccionar [BT AUDIO] y presione  (reproducir/pausar).

Para conectarse con el teléfono móvil, presione CALL.

Nota

Al transmitir el sonido por BLUETOOTH, no se podrá conectar desde la unidad al teléfono móvil. En su lugar, conéctese desde el teléfono móvil a esta unidad.

Consejo

Mientras la señal BLUETOOTH está encendida: cuando encienda el automóvil, la unidad se volverá a conectar automáticamente al último teléfono móvil conectado.

Conexión con un iPhone/iPod (Emparejamiento automático mediante BLUETOOTH)

Cuando un iPhone/iPod con iOS5 o superior está conectado al puerto USB, la unidad se emparejará y conectará con el iPhone/iPod de forma automática. Para habilitar el emparejamiento automático mediante BLUETOOTH asegúrese de que [SET AUTOPAIR] en [BLUETOOTH] esté configurado en [ON] (página 27).

- 1 Active la función BLUETOOTH en el iPhone/iPod.
- 2 Conecte un iPhone/iPod al puerto USB.

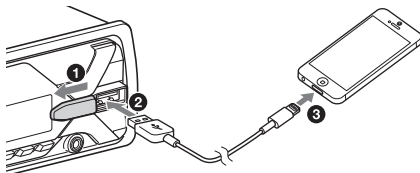

Asegúrese de que  se encienda en la pantalla de la unidad.

Notas

- El emparejamiento automático mediante BLUETOOTH no podrá establecerse si la unidad ya se encuentra conectada a otro dispositivo BLUETOOTH. Si este es el caso, desconecte el otro dispositivo y después conecte el iPhone/iPod nuevamente.
- Si no está establecido el emparejamiento automático BLUETOOTH, consulte la sección "Preparación del dispositivo BLUETOOTH" para obtener más información (página 8).

Conexión de un dispositivo USB

- 1 Baje el volumen de la unidad.
- 2 Conecte el dispositivo USB a la unidad.
Para conectar un iPod/iPhone, utilice el cable de conexión USB para iPod (no suministrado).

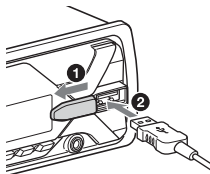

Conexión de otro dispositivo de audio portátil

- 1 Apague el dispositivo de audio portátil.
- 2 Baje el volumen de la unidad.
- 3 Conecte el dispositivo de audio portátil a la toma de entrada AUX (minitoma estéreo) en la unidad con un cable de conexión (no suministrado)*.

* Asegúrese de utilizar un tapón de respiradero.

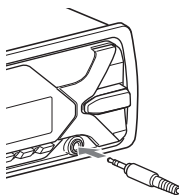

- 4 Presione SRC para seleccionar [AUX].

Coincidencia del nivel de volumen del dispositivo conectado con otras fuentes

Comience la reproducción del dispositivo de audio portátil en un nivel moderado y configure su nivel habitual de volumen en la unidad.

Presione MENU, luego seleccione [SOUND] → [SET AUX VOL] (página 26).

Escuchar la radio

Escuchar la radio

Para escuchar una estación de radio, presione SRC para seleccionar [TUNER].

Almacenamiento automático (BTM)

- 1 Presione MODE para cambiar la banda de radio (FM1, FM2, FM3, AM1 o AM2).
- 2 Presione MENU, gire el selector de control para seleccionar [GENERAL] y, a continuación, presiónelo.
- 3 Gire el selector de control para seleccionar [SET BTM] y, a continuación, presiónelo.

La unidad almacena las emisoras en el orden de frecuencia en los botones numéricos.

Sintonización

- 1 Presione MODE para cambiar la banda de radio (FM1, FM2, FM3, AM1 o AM2).
- 2 Realice la sintonización.

Para realizar la sintonización manual
Mantenga presionado ◀◀/▶▶ (SEEK -/+) para ubicar la frecuencia aproximada y luego presione ◀◀/▶▶ (SEEK -/+) repetidas veces para ajustar la frecuencia deseada con mayor precisión.

Para realizar la sintonización automática
Presione ◀◀/▶▶ (SEEK -/+).

La búsqueda se detiene cuando la unidad recibe una emisora.

Almacenamiento manual

- 1 Mientras recibe la emisora que desea almacenar, mantenga presionado un botón numérico (de 1 a 6) hasta que aparezca [MEM].

Recepción de las emisoras almacenadas

- 1 Seleccione la banda y, a continuación, presione un botón numérico (de 1 a 6).

Usar el RDS (Sistema de datos de radio)

Selección de tipos de programa (PTY)

- 1 Presione PTY durante la recepción FM.
- 2 Gire el selector de control hasta que aparezca el tipo de programa deseado y, a continuación, presiónelo.

La unidad comienza a buscar una estación que emita el tipo de programa seleccionado.

Tipos de programas

NEWS (Noticias), **INFORM** (Información), **SPORTS** (Deportes), **TALK** (Debate), **ROCK** (Rock), **CLS ROCK** (Rock clásico), **ADLT HIT** (Música para adultos), **SOFT RCK** (Rock suave), **TOP 40** (Los 40 mejores), **COUNTRY** (Música Country), **OLDIES** (Música de décadas pasadas), **SOFT** (Lentos), **NOSTALGA** (Nostalgia), **JAZZ** (Jazz), **CLASSICL** (Clásica), **R & B** (Ritmo y Blues), **SOFT R&B** (Ritmo suave y Blues), **LANGUAGE** (Idioma extranjero), **REL MUSC** (Música religiosa), **REL TALK** (Programa religioso), **PERSNLTY** (Personalidad), **PUBLIC** (Público), **COLLEGE** (Univ.), **HABL ESP** (Hablar español), **MUSC ESP** (Música en español), **HIP HOP** (Hip hop), **WEATHER** (Clima)

Escuchar la radio SiriusXM

Activar su suscripción a SiriusXM

Solo SiriusXM le brinda más de lo que le gusta escuchar, y todo en un mismo lugar. Obtenga más de 140 canales, incluyendo música sin anuncios comerciales, además de lo mejor de los deportes, noticias, entrevistas, comedia y entretenimiento. Bienvenido al mundo de la radio satelital. Se debe contar con una suscripción y un Sintonizador para vehículo SiriusXM Connect. Para obtener más información, visite www.siriusxm.com

Después de instalar el Sintonizador para vehículo SiriusXM Connect y la antena, presione SRC para seleccionar [SIRIUSXM]. Debería poder escuchar el canal de presentación de SiriusXM en el Canal 1. Después de comprobar que puede escuchar el canal de presentación, seleccione el Canal 0 para encontrar el ID de radio de su sintonizador. Además, el ID de radio se encuentra en la parte inferior del Sintonizador para vehículo SiriusXM Connect y su embalaje. Deberá utilizar este número para activar su suscripción. Anote el número para tenerlo de referencia.

En EE. UU., puede realizar la activación en línea o llamando a Atención al oyente de SiriusXM:

- En línea: Visite www.siriusxm.com/activatenow
- Por teléfono: Llame al 1-866-635-2349

En Canadá, puede realizar la activación en línea o llamando a Atención al oyente de SiriusXM:

- En línea: Visite www.siriusxm.ca/activatexm
- Por teléfono: Llame al 1-877-438-9677

Como parte del proceso de activación, los satélites de SiriusXM enviarán un mensaje de activación a su sintonizador. Una vez que su radio detecte que el sintonizador recibió el mensaje de activación, mostrará: [SUBSCRIPTION UPDATED - PRESS ENT TO CONTINUE]. Luego de suscribirse, puede sintonizar los canales de su plan de suscripción.

Notas

- Por lo general, el proceso de activación tarda de 10 a 15 minutos, pero puede demorarse hasta una hora.
- La radio deberá estar encendida y recibir la señal de SiriusXM para recibir el mensaje de activación de su radio.

Selección de canales para SiriusXM

- 1 Presione **Q** (navegar).
- 2 Gire el selector de control para seleccionar [CHANNEL] y luego presiónelo.
- 3 Gire el selector de control para seleccionar el canal deseado y luego presiónelo.

Para seleccionar canales en el modo de búsqueda rápida

Mantenga presionado **↑** o **↓** en el control remoto durante más de 2 segundos después de seleccionar [CHANNEL], luego presione ENTER.

Para seleccionar canales a partir de categorías

- 1 Presione **Q** (navegar).
- 2 Gire el selector de control para seleccionar [CATEGORY] y luego presiónelo.
- 3 Gire el selector de control para seleccionar la categoría deseada y luego presiónela.
Se muestra la lista de canales.
- 4 Gire el selector de control para seleccionar el canal deseado y luego presiónelo.

Para almacenar canales

- 1 Mientras recibe los canales que desea almacenar, mantenga presionado un botón numérico (de 1 a 6) hasta que aparezca [MEM].

Para recibir el canal almacenado, presione MODE para seleccionar la frecuencia que desee ([SX1], [SX2] o [SX3]), luego presione un botón con número (de 1 a 6). (Cada frecuencia puede almacenar hasta 6 canales).

Para establecer un control parental

La función de control parental le permite limitar el acceso a los canales de SiriusXM con contenido para adultos. Una vez activada, la función de control parental le solicitará que ingrese un código de acceso para sintonizar los canales bloqueados. A continuación puede encontrar la información necesaria para establecer el código de acceso y bloquear canales.

- 1 Presione MENU y gire el selector de control.
- 2 Seleccione [GENERAL] → [SXM PARENTAL] → [LOCK SELECT] → [LOCK-ON].
- 3 Ingrese el código de acceso girando el dial de control de la unidad o al presionar **↑/↓** en el control remoto.
Para mover la posición de ingreso, presione **◀◀/▶▶** (SEEK -/+) en la unidad o **◀/▶** en el control remoto.
El código de acceso inicial es [0000].
- 4 Luego de ingresar el código de acceso, presione ENTER.

Para desbloquear los canales, seleccione [LOCK-OFF].

Para cambiar el código de acceso

- 1 Presione MENU y gire el selector de control.
- 2 Seleccione [GENERAL] → [SXM PARENTAL] → [CODE EDIT].
- 3 Ingrese el código de acceso actual en la pantalla de ingreso del código de acceso actual y luego presione ENTER.
El código de acceso inicial es [0000].
- 4 Ingrese su nuevo código de acceso de 4 dígitos en la pantalla de ingreso del código de acceso nuevo y luego presione ENTER.

Para cambiar los elementos en pantalla

Presione DSPL para realizar cambios de la siguiente manera:

Número del canal (predeterminado) → Nombre del canal → Nombre del artista → Título de la canción → Información del contenido → Nombre de la categoría → Reloj → Voltaje de la batería

Reproducción

Reproducción de un dispositivo USB

En este manual de instrucciones, "iPod" se utiliza como una referencia general para las funciones del iPod en un iPod y iPhone, a menos que se especifique lo contrario en texto o las ilustraciones.

Para obtener más información acerca de la compatibilidad del iPod, consulte "Acerca del iPod" (página 28) o visite el sitio web de soporte técnico que figura en la cubierta posterior.

Se pueden utilizar dispositivos de tipo USB* compatibles con el estándar USB, de tipo AOA (Android Open Accessory) 2,0, MSC (Clase de Almacenamiento Masivo) y MTP (Protocolo de Transferencia Multimedia). Según el dispositivo USB, se podrá seleccionar el modo Android o el modo MSC/MTP en la unidad.

Algunos reproductores de medios digitales o teléfonos inteligentes con Android podrían requerir configuración en modo MTP.

* por ejemplo, una unidad flash USB, un reproductor de medios digitales, un teléfono inteligente con Android

Notas

- Para detalles acerca de la compatibilidad de su dispositivo USB, visite el sitio web de soporte técnico que figura en la cubierta posterior.
 - Los teléfonos inteligentes que tengan instalado el sistema operativo Android 4,1 o superior son compatibles con Android Open Accessory 2,0 (AOA 2,0). Sin embargo, es posible que algunos teléfonos inteligentes no sean totalmente compatibles con AOA 2,0, aunque tengan instalado Android OS 4,1 o superior.
- Para obtener más información acerca de la compatibilidad de su teléfono inteligente con Android, visite el sitio web de soporte técnico que figura en la cubierta posterior.

- No es posible reproducir los archivos que se indican a continuación.
MP3/WMA/AAC/FLAC:
 - archivos protegidos por derechos de autor
 - archivos DRM (Gestión de derechos digitales)
 - archivos de audio de canales múltiplesMP3/WMA/AAC:
 - archivos con formato de compresión sin pérdida

Antes de establecer una conexión, seleccione el modo USB (modo Android o modo MSC/MTP) en función del dispositivo USB (página 24).

1 Conecte el dispositivo USB a al puerto USB (página 11).

Se inicia la reproducción.

Si ya hay un dispositivo conectado, para iniciar la reproducción presione SRC para seleccionar [USB] ([IPD] aparecerá en la pantalla una vez que se reconozca el iPod).

2 Ajuste el volumen de esta unidad.

Para detener la reproducción

Mantenga presionado OFF por 1 segundo.

Para extraer el dispositivo

Detenga la reproducción y extraiga el dispositivo.

Precaución para el iPhone

Cuando se conecta un iPhone mediante USB, el volumen de la llamada telefónica se controla mediante el iPhone y no en la unidad. Tenga cuidado de no subir el volumen de la unidad de forma involuntaria durante una llamada, ya que puede provocar un sonido fuerte repentino cuando la finalice.

Reproducción en un dispositivo BLUETOOTH

Puede reproducir contenidos en un dispositivo conectado que sea compatible con BLUETOOTH A2DP (Perfil de distribución de audio avanzado).



- 1 Establezca la conexión BLUETOOTH con el dispositivo de audio (página 8).
Para seleccionar el dispositivo de audio, presione MENU y luego seleccione [BLUETOOTH] → [SET AUDIODEV] (página 27).
- 2 Presione SRC para seleccionar [BT AUDIO].
- 3 Opere el dispositivo de audio para iniciar la reproducción.
- 4 Ajuste el volumen de esta unidad.

Notas

- Según el dispositivo de audio, es posible que información tal como el título, el número o tiempo de la pista y el estado de la reproducción no se visualicen en la unidad.
- Incluso si cambia la fuente de la unidad, la reproducción del dispositivo de audio no se detendrá.
- [BT AUDIO] no aparecerá en la pantalla mientras se reproduce la aplicación "Sony | Music Center" a través de la función BLUETOOTH.



Para nivelar el volumen del dispositivo BLUETOOTH con el de otras fuentes

Comience la reproducción del dispositivo de audio BLUETOOTH en un nivel moderado y configure su nivel habitual de volumen en la unidad.
Presione MENU, luego seleccione [SOUND] → [SET BTA VOL] (página 26).

Búsqueda y reproducción de pistas

Reproducción repetida y aleatoria

No disponible cuando se conecta un dispositivo USB en modo Android.

- 1 Durante la reproducción, presione  (repetir) o  (aleatorio) repetidamente para seleccionar el modo de reproducción deseado.

La reproducción en el modo de reproducción seleccionado puede tardar en comenzar.

Los modos de reproducción disponibles varían en función de la fuente de sonido seleccionada.

Búsqueda de una pista por nombre (Quick-BrowZer™)

No disponible cuando se conecta un dispositivo USB en modo Android o iPod.

- 1 Durante la reproducción desde USB, presione **Q** (navegar)* para que aparezca la lista de categorías de búsqueda.

Cuando aparece la lista de pistas, presione  (volver) repetidamente hasta que aparezca la categoría de búsqueda deseada.

* Durante la reproducción USB, presione **Q** (navegar) durante más de 2 segundos para volver directamente al inicio de la lista de categorías.

- 2 Gire el selector de control para seleccionar la categoría de búsqueda deseada y, a continuación, presiónelo para confirmarla.
- 3 Repita el paso 2 para buscar la pista deseada.
Se inicia la reproducción.

Para salir del modo Quick-BrowZer

Presione **Q** (navegar).

Búsqueda saltando elementos (Modo saltar)

No disponible cuando se conecta un dispositivo USB en modo Android o iPod.

- 1** Durante la reproducción desde USB, presione **Q** (navegar).
- 2** Presione **▶▶** (SEEK +).
- 3** Gire el selector de control para seleccionar el elemento.
Se realizan omisiones en pasos del 10 % de la cantidad total de elementos presentes en la lista.
- 4** Presione **ENTER** para volver al modo Quick-BrowZer.
Aparecerá el elemento seleccionado.
- 5** Gire el selector de control para seleccionar el elemento deseado y, a continuación, presiónelo.
Se inicia la reproducción.

Escuchar con Pandora®

Pandora® está disponible para reproducir música mediante su iPhone. Puede controlar Pandora® en un smartphone iPhone/Android conectado a BLUETOOTH iPhone/Android desde esta unidad. Pandora® solo está disponible en determinados países. Visite <http://www.pandora.com/legal> para obtener más información.

Configurar Pandora®

- 1** Para verificar la compatibilidad de su dispositivo móvil, visite el sitio web de soporte técnico que figura en la cubierta posterior.
- 2** Descargue la última versión de la aplicación Pandora® desde la tienda de aplicaciones de su smartphone. Puede encontrar una lista de dispositivos compatibles en www.pandora.com/everwhere/mobile

Transmitir Pandora®

- 1** Establezca la conexión BLUETOOTH con el dispositivo de audio (página 8).
Para seleccionar el dispositivo de audio, presione **MENU** y luego seleccione **[BLUETOOTH]** → **[AUDIODEV]** (página 27).
- 2** Presione **SRC** para seleccionar **[PANDORA]**.
- 3** Inicie la aplicación Pandora® en su dispositivo móvil.
- 4** Presione **▶||** (reproducir/pausar) para iniciar la reproducción.

Si aparece el número de dispositivo

Asegúrese de que se muestren los mismos números (ej., 123456) en esta unidad y en el dispositivo móvil, luego presione **ENTER** en esta unidad y seleccione **[Sí]** en el dispositivo móvil.

Al activar la función BLUETOOTH

Puede ajustar el nivel de volumen.

Presione MENU, luego seleccione [SOUND] → [SET BTA VOL] (página 26).

Operaciones disponibles en Pandora®

Feedback de “Pulgares”

El feedback “Pulgares arriba” o “Pulgares abajo” le permite personalizar sus estaciones.

- 1 Durante la reproducción, presione ▲ (Pulgar arriba) o ▼ (Pulgar abajo).

Utilizando la lista de estaciones

La lista de estaciones le permite seleccionar con facilidad la estación deseada.

- 1 Durante la reproducción, presione Q (navegar).
- 2 Presione ►► (SEEK +) para seleccionar el orden de clasificación [BY DATE] o [A TO Z].
- 3 Gire el selector de control para seleccionar la estación deseada y, a continuación, presiónelo.
Se inicia la reproducción.

Añadir a favoritos

La pista reproduciéndose actualmente puede añadirse a favoritos y almacenarse en su cuenta Pandora®.

- 1 Durante la reproducción, presione MODE.

Llamadas manos libres (solo mediante BLUETOOTH)

Para utilizar un teléfono móvil, conéctelo a la unidad. Puede conectar dos teléfonos móviles a la unidad. Para obtener más información, consulte “Preparación del dispositivo BLUETOOTH” (página 8).



Recibir una llamada

- 1 Presione CALL cuando recibe una llamada con un tono de timbre.

La llamada telefónica comenzará.

Nota

El tono de llamada y la voz del hablante se emiten desde los altavoces frontales. Para seleccionar los altavoces para las llamadas de manos libres, presione MENU, luego seleccione [BLUETOOTH] → [SET VOICE-OUT] (página 27).

Para rechazar la llamada

Mantenga presionado OFF por 1 segundo.

Para finalizar la llamada

Presione CALL de nuevo.

Realizar una llamada

Puede realizar una llamada desde la agenda telefónica o del historial de llamadas cuando un teléfono móvil compatible con PBAP (Perfil de acceso a agenda telefónica) está conectado. Cuando dos teléfonos móviles estén conectados a la unidad, seleccione cualquiera de los dos.

Desde la agenda telefónica



- 1 Presione CALL.**
Cuando dos teléfonos móviles estén conectados a la unidad, gire el selector de control para seleccionar alguno y luego presiónelo.
- 2 Gire el selector de control para seleccionar [PHONE BOOK] y luego presiónelo.**
- 3 Gire el selector de control para seleccionar una inicial de la lista de iniciales y luego presiónela.**
- 4 Gire el selector de control para seleccionar un nombre de la lista de nombres y luego presiónelo.**
- 5 Gire el selector de control para seleccionar un número de la lista de números y luego presiónelo.**
La llamada telefónica comenzará.

Desde el historial de llamadas

- 1 Presione CALL.**
Cuando dos teléfonos móviles estén conectados a la unidad, gire el selector de control para seleccionar alguno y luego presiónelo.
- 2 Gire el selector de control para seleccionar [RECENT CALL] y luego presiónelo.**
Aparecerá una lista con el historial de llamadas.

- 3 Gire el selector de control para seleccionar un nombre o número telefónico del historial de llamadas y luego presiónelo.**
La llamada telefónica comenzará.

Por ingreso de número telefónico

- 1 Presione CALL.**
Cuando dos teléfonos móviles estén conectados a la unidad, gire el selector de control para seleccionar alguno y luego presiónelo.
- 2 Gire el selector de control para seleccionar [DIAL NUMBER] y luego presiónelo.**
- 3 Gire el selector de control para ingresar el número telefónico y, por último, seleccione [] (espacio) y presione ENTER*.**
La llamada telefónica comenzará.
* Para mover la indicación digital, presione   (SEEK -/+).

Nota

Aparecerá [] en la pantalla, en lugar de [#].

Por remarcado

- 1 Presione CALL.**
Cuando dos teléfonos móviles estén conectados a la unidad, gire el selector de control para seleccionar alguno y luego presiónelo.
- 2 Gire el selector de control para seleccionar [REDIAL] y luego presiónelo.**
La llamada telefónica comenzará.

Por etiquetas de voz

Puede hacer una llamada al mencionar la etiqueta de voz almacenada en un teléfono móvil conectado que cuente con la función de marcación por voz.

1 Presione CALL.

Cuando dos teléfonos móviles estén conectados a la unidad, gire el selector de control para seleccionar alguno y luego presiónelo.

2 Gire el selector de control para seleccionar [VOICE DIAL] y luego presiónelo.

Como alternativa, mantenga presionada la tecla VOICE durante más de 2 segundos.

3 Mencione la etiqueta de voz almacenada en el teléfono móvil.

Su voz se reconocerá, y se realizará la llamada.

Para cancelar la marcación por voz

Presione VOICE.

Operaciones disponibles durante una llamada

Para ajustar el volumen del tono de timbre

Gire el selector de control al recibir una llamada.

Para ajustar el volumen de la voz del hablante

Gire el selector de control durante una llamada.

Para ajustar el volumen del interlocutor (ajuste de ganancia del micrófono)

Presione MIC.

Niveles de volumen ajustables: [MIC-LOW], [MIC-MID], [MIC-HI].

Para reducir el eco y el ruido (Modo de cancelación de eco/cancelación de ruido)

Mantenga presionado MIC.

Modo configurable: [EC/NC-1], [EC/NC-2].

Para alternar entre el modo de manos libres y el modo manual

Durante una llamada, presione MODE para cambiar el audio de la llamada entre la unidad y el teléfono móvil.

Nota

Según el teléfono móvil, puede que esta operación no se encuentre disponible.

Funciones útiles

Sony | Music Center con un teléfono inteligente con iPhone/Android

Debe descargar la última versión de la aplicación "Sony | Music Center" desde la App Store para el iPhone o desde Google Play para un teléfono inteligente con sistema Android.

Notas

- Para su seguridad, obedezca las leyes y normas de circulación, y no opere la aplicación mientras conduce.
- "Sony | Music Center" es una aplicación para controlar los dispositivos de audio de Sony compatibles con "Sony | Music Center" a través de su iPhone o teléfono inteligente con sistema Android.
- Lo que se puede controlar con "Sony | Music Center" varía en función del dispositivo conectado.
- Para hacer uso de las funciones de "Sony | Music Center" puede consultar la información correspondiente en su iPhone o teléfono inteligente con sistema Android.
- Para más información sobre "Sony | Music Center", visite la siguiente dirección:
<http://www.sony.net/smcqa/>
- Visite el sitio web a continuación para verificar los modelos compatibles de iPhone y teléfono inteligente con sistema Android.
Para iPhone: visite la App Store
Para teléfono inteligente con sistema Android: visite Google Play

Establecer la conexión con Sony | Music Center

- 1 Realice la conexión BLUETOOTH con un iPhone o teléfono inteligente con sistema Android (página 8).**
Para seleccionar el dispositivo de audio, presione MENU y luego seleccione [BLUETOOTH] → [SET AUDIODEV] (página 27).
- 2 Inicie la aplicación "Sony | Music Center".**

- 3 Presione MENU, gire el selector de control para seleccionar [SONY APP] y luego presiónelo.**

Se iniciará la conexión con el iPhone o teléfono inteligente con sistema Android.

Para más información sobre las operaciones en iPhone o teléfono inteligente con sistema Android, consulte la sección de ayuda de la aplicación.

Si aparece el número de dispositivo

Asegúrese de que aparezca el número (por ejemplo, 123456) y luego seleccione [Sí] en el iPhone o teléfono inteligente con sistema Android.

Para finalizar la conexión

Presione MENU, gire el selector de control para seleccionar [SONY APP] y luego presiónelo.

Selección de la fuente o aplicación

Puede operar para seleccionar la fuente o la aplicación deseada en el iPhone o teléfono inteligente con sistema Android.

Para seleccionar la fuente

Presione SRC repetidas veces. Como alternativa, presione SRC, gire el selector de control para seleccionar la fuente deseada y luego presione ENTER.

Para visualizar lista de fuentes

Presione SRC.

Anuncio de SMS mediante la guía de voz (solo disponible en teléfonos inteligentes con sistema Android)

Los mensajes de SMS se anuncian de forma automática a través de los altavoces del automóvil.

Para obtener más información sobre los ajustes, consulte la sección de ayuda de la aplicación.

Responder un mensaje de SMS (solo disponible en teléfonos inteligentes con sistema Android)

Puede responder el mensaje al presionar el icono Reply (responder).

- 1 **Active la aplicación "Sony | Music Center", luego toque el ícono [Reply] (responder).**
La pantalla de ingreso de mensajes aparecerá en la aplicación "Sony | Music Center".
- 2 **Ingrese el mensaje de respuesta a través del reconocimiento de voz.**
La lista de candidatos para el mensaje aparecerá en la aplicación "Sony | Music Center".
- 3 **Gire el selector de control para seleccionar el mensaje deseado y luego presiónelo.**
El mensaje se enviará.

Creación de ajustes de sonido y pantalla

Puede configurar los ajustes relacionados con el sonido y la pantalla a través del iPhone o teléfono inteligente con sistema Android.

Para obtener más información sobre los ajustes, consulte la sección de ayuda de la aplicación.

Utilización de reconocimiento de voz (solo disponible en teléfonos inteligentes con sistema Android)

- 1 **Mantenga presionado VOICE para activar el reconocimiento de voz.**
- 2 **Mencione el comando de voz deseado en el micrófono.**

Para desactivar el reconocimiento de voz
Presione VOICE.

Notas

- Es posible que en algunos casos el reconocimiento de voz no se encuentre disponible.
- Puede que el reconocimiento de voz no funcione correctamente según el rendimiento del teléfono inteligente con sistema Android conectado.

- Debe operar en condiciones en las que los sonidos como el ruido del motor sean leves durante el reconocimiento de voz.

Utilización de Siri Eyes Free

Siri Eyes Free le permite utilizar el iPhone en modo de manos libres con solo hablarle al micrófono. Para utilizar esta función debe conectar un iPhone a la unidad mediante BLUETOOTH. Su disponibilidad se limita a iPhone 4s o superior. Asegúrese de que su iPhone tenga instalada la última versión de iOS. Antes, debe completar el registro y la configuración de conexión BLUETOOTH para el iPhone. Para obtener más información, consulte "Preparación del dispositivo BLUETOOTH" (página 8). Para seleccionar el iPhone, presione MENU y luego seleccione [BLUETOOTH] → [SET AUDIODEV] (página 27).

- 1 **Active la función Siri en el iPhone.**
Para obtener más información, consulte el manual de instrucciones suministrado con el iPhone.
- 2 **Mantenga presionado VOICE durante más de 2 segundos.**
Aparecerá la pantalla del comando de voz.
- 3 **Después del pitido del iPhone, háblele al micrófono.**
El iPhone hará otro pitido y, a continuación, Siri comenzará a responder.

Para desactivar Siri Eyes Free

Presione VOICE.

Notas

- Puede que el iPhone no reconozca su voz según las condiciones de uso. (Por ejemplo, si se encuentra en un automóvil en movimiento.)
- Es posible que Siri Eyes Free no funcione correctamente, o que el tiempo de respuesta se retrase en lugares donde la recepción del iPhone no sea buena.
- Según las condiciones de operación del iPhone, puede que Siri Eyes Free no funcione correctamente o se cierre.

- Si reproduce una pista con un iPhone a través de la conexión de audio BLUETOOTH, Siri Eyes Free se cerrará automáticamente al iniciar la reproducción de la pista mediante BLUETOOTH, y la unidad reproducirá la fuente de audio BLUETOOTH.
- Cuando Siri Eyes Free se activa durante la reproducción de audio, la unidad puede reproducir la fuente de audio BLUETOOTH, a pesar de que no haya especificado una pista a reproducir.
- Al conectar el iPhone al puerto USB, puede que Siri Eyes Free no funcione correctamente o se cierre.
- Cuando conecte el iPhone a la unidad mediante USB, no active Siri con el iPhone. Es posible que Siri Eyes Free no funcione correctamente o se cierre.
- No se emitirá ningún sonido de audio mientras Siri Eyes Free esté activado.

Ajustes

Cancelación del modo DEMO

Puede cancelar la pantalla de muestra que aparece cuando la fuente está apagada y se muestra el reloj.

- 1 Presione MENU, gire el selector de control para seleccionar [GENERAL] y, a continuación, presiónelo.**
- 2 Gire el selector de control para seleccionar [SET DEMO] y, a continuación, presiónelo.**
- 3 Gire el selector de control para seleccionar [SET DEMO-OFF] y, a continuación, presiónelo.**
El ajuste finalizó.
- 4 Presione ↩ (volver) dos veces.**
La pantalla vuelve al modo de recepción/reproducción normal.

Operación básica de ajustes

Puede seleccionar elementos de las siguientes categorías de configuración:

Configuración general (GENERAL), Configuración de sonido (SOUND), Configuración de pantalla (DISPLAY), Configuración de BLUETOOTH (BLUETOOTH), Configuración de Sony | Music Center (SONY APP)

- 1 Presione MENU.**
- 2 Gire el selector de control para seleccionar la categoría de configuración y, a continuación, presiónela.**
Los elementos que pueden establecerse difieren según la fuente y los ajustes.
- 3 Gire el selector de control para seleccionar las opciones y, a continuación, presiónelas.**

Para regresar a la pantalla anterior

Presione  (volver).

Configuración General (GENERAL)

DEMO (demostración)

Activa la demostración: [ON], [OFF].

CLOCK (reloj) (página 8)

Configura el reloj: [AUTO <RDS>], [MANUAL].

CAUT ALM (alarma de precaución)

Activa la alarma de precaución: [ON], [OFF]
(página 7).

(Disponible solamente mientras la fuente esté apagada y se muestre el reloj).

BEEP

Activa el sonido de los pitidos: [ON], [OFF].

AUTO OFF

Se apaga automáticamente luego un cierto período cuando la unidad está apagada: [ON] (30 minutos), [OFF].

STEERING

Registros/reinicios de la configuración del control remoto del volante.
(Disponible cuando se conecta con el cable de conexión (no suministrado)).
(Disponible solamente mientras la fuente esté apagada y se muestre el reloj).

STR CONTROL (control del volante)

Selecciona el modo de entrada del control remoto conectado. Para evitar un mal funcionamiento, asegúrese de que el modo de entrada coincida con el control remoto conectado antes de usarlo.

CUSTOM

Modo de entrada para el control remoto del volante.

PRESET

Modo de entrada para el control remoto conectado con excepción del control remoto del volante (seleccionado de forma automática al realizar [RESET CUSTOM]).

EDIT CUSTOM

Registra las funciones (SOURCE, ATT, VOL +/-, SEEK +/-, VOICE, ON HOOK, OFF HOOK) para el control remoto del volante:

- 1 Gire el selector de control para seleccionar la función que quiere asignar al control remoto del volante, luego presiónela.
- 2 Mientras [REGISTER] está parpadeando, mantenga presionado el botón en el control remoto del volante al que quiera asignar esta función. Cuando el registro está completo, se muestra [REGISTERED].
- 3 Para registrar otras funciones, repita los pasos 1 y 2.

(Solo estará disponible cuando [STR CONTROL] está configurado en [CUSTOM]).

RESET CUSTOM

Reinicia la configuración del control remoto del volante: [YES] [NO].

(Solo estará disponible cuando [STR CONTROL] está configurado en [CUSTOM]).

Notas

- Cuando realice ajustes, sólo está disponible en la unidad el botón de operación. Por seguridad, estacione su automóvil antes de realizar este ajuste.
- Si ocurre un error durante el registro, toda la información registrada anteriormente permanece. Reinicie el registro desde la función en la que se produjo el error.
- Esta función puede no estar disponible en ciertos automóviles. Para detalles acerca de la compatibilidad de su automóvil, visite el sitio web de soporte técnico que figura en la cubierta posterior.

USB MODE

Cambia el modo USB: [ANDROID], [MSC/MTP].
(Solo estará disponible cuando la fuente USB está seleccionada).

BTM (memoria de la mejor sintonía) (página 12)

(Solamente estará disponible cuando la sintonización esté seleccionada).

SXM PARENTAL (SiriusXM parental)

Establece el bloqueo parental a [ON], [OFF] y edita el código de acceso (página 14).
(Solo estará disponible cuando SiriusXM esté seleccionado).

SXM SIGNAL (señal SiriusXM)

Muestra el estado actual de la fuerza de la señal SiriusXM: [NO SIGNAL] (nivel de señal 0), [WEAK] (nivel de señal 1), [GOOD] (nivel de señal 2), [EXCELLENT] (nivel de señal 3).
(Solo estará disponible cuando SiriusXM esté seleccionado).

SXM RESET (reinicio SiriusXM)

Inicializa los ajustes del Sintonizador para vehículo SiriusXM Connect (canales preestablecidos/control parental): [YES], [NO].
(Solo estará disponible cuando SiriusXM esté seleccionado).

FIRMWARE

(Disponible solamente mientras la fuente esté apagada y se muestre el reloj).

Revisa/Actualiza la versión del firmware. Para obtener más información, visite el sitio web de soporte técnico que figura en la cubierta posterior.

FW VERSION (versión del firmware)

Muestra la versión actual del firmware.

FW UPDATE (actualización del firmware)

Ingresa el proceso de actualización del firmware: [YES], [NO].

La actualización del firmware tardará unos minutos en finalizar. Durante la actualización, no ponga el encendido en la posición OFF, ni retire el dispositivo USB.

Configuración del Sonido (SOUND)

Este menú de configuración estará disponible cuando se seleccione una fuente.

EQ10 PRESET

Selecciona una curvas de ecualización de las 10 disponible o entre:

[OFF], [R&B], [ROCK], [POP], [HIP-HOP], [EDM], [JAZZ], [SOUL], [COUNTRY], [KARAOKE]*, [CUSTOM].

El ajuste de la curva de ecualizador se puede memorizar para cada fuente.

* [KARAOKE] reduce el sonido vocal, aunque no se puede omitir en su totalidad durante la reproducción. Además, no se admite el uso de micrófonos.

EQ10 CUSTOM

Ajuste [CUSTOM] de EQ10.

Selecciona la curva de ecualización:

[BAND1] 32 Hz, [BAND2] 63 Hz, [BAND3] 125 Hz, [BAND4] 250 Hz, [BAND5] 500 Hz, [BAND6] 1 kHz, [BAND7] 2 kHz, [BAND8] 4 kHz, [BAND9] 8 kHz, [BAND10] 16 kHz.

El nivel de volumen puede ajustarse en intervalos de 1 dB entre -6 dB y +6 dB.

BALANCE

Permite ajustar el balance de sonido: [RIGHT-15] – [CENTER] – [LEFT-15].

FADER

Permite ajustar el nivel relativo: [FRONT-15] – [CENTER] – [REAR-15].

S.WOOFER (altavoz potenciador de graves)

SW LEVEL (nivel del subwoofer)

Ajusta el nivel de volumen del altavoz potenciador de graves:

[+6 dB] – [0 dB] – [-6 dB], [ATT].

([ATT] aparece en pantalla con el ajuste más bajo).

SW PHASE (fase de altavoz potenciador de graves)

Selecciona la fase del altavoz potenciador de graves: [NORM], [REV].

LPF FREQ (frecuencia de filtro de paso bajo)

Selecciona la frecuencia de corte del altavoz potenciador de graves: [80Hz], [100Hz], [120Hz].

HPF FREQ (frecuencia de filtro de paso alto)

Selecciona la frecuencia de corte de los altavoces frontales y posteriores:

[OFF], [80Hz], [100Hz], [120Hz].

AUX VOL (nivel de volumen AUX)

Ajusta el nivel de volumen de cada dispositivo auxiliar conectado: [+18 dB] – [0 dB] – [-8 dB].

Este ajuste elimina la necesidad de ajustar el nivel de volumen entre fuentes.

(Solo estará disponible cuando AUX está seleccionado).

BTA VOL (nivel de volumen del audio de

BLUETOOTH)

Ajusta el nivel de volumen de cada dispositivo BLUETOOTH conectado: [+6 dB] – [0 dB] – [-6 dB].

Este ajuste elimina la necesidad de ajustar el nivel de volumen entre fuentes.

(Solo estará disponible cuando se seleccione el audio de BT, la aplicación o Pandora® esté seleccionado).

Configuración de Pantalla (DISPLAY)

DIMMER

Cambia el brillo de la pantalla: [ON], [OFF], [CLK] (reloj).

Para activar esta función solo por un tiempo determinado, seleccione [CLK], y luego configure la hora de inicio y fin.

– Para ajustar el brillo una vez que se activa la función de atenuación:
Configure [DIMMER] a [ON] y luego ajuste el [BRIGHTNESS].

– Para ajustar el brillo una vez que se desactiva la función de atenuación:

Configure [DIMMER] a [OFF] y luego ajuste el [BRIGHTNESS].

La configuración de brillo se almacena y aplica cuando la función de atenuación está activada o desactivada.

BRIGHTNESS

Ajusta el brillo de la pantalla. El nivel de brillo se puede ajustar: [1] – [10].

SND SYNC (sincronización de sonidos)

Activa la sincronía de la iluminación con el sonido: [ON], [OFF].

AUTO SCR (desplazamiento automático)

Permite desplazarse por los elementos de la pantalla automáticamente: [ON], [OFF].

(No disponible cuando está seleccionado el AUX o sintonizador).

Ajustes de BLUETOOTH (BLUETOOTH)

PAIRING (página 9)

Conecta hasta dos dispositivos BLUETOOTH:
[DEVICE 1], [DEVICE 2].

El nombre de [DEVICE 1] o [DEVICE 2] cambiará al del dispositivo emparejado una vez que el emparejamiento se haya completado.

AUDIODEV (dispositivo de audio)

Selecciona el dispositivo de audio. [*] aparece en el dispositivo emparejado con [DEVICE 1] o el dispositivo de audio compatible con el A2DP actual.

RINGTONE

Selecciona si esta unidad o el teléfono móvil conectado emite el tono de timbre: [1] (esta unidad), [2] (teléfono móvil).

AUTO ANS (respuesta automática)

Configura esta unidad para que responda a las llamadas entrantes de forma automática: [OFF], [1] (aproximadamente 3 segundos), [2] (aproximadamente 10 segundos).

AUTOPAIR (pairing automático)

Inicia el emparejamiento de BLUETOOTH automáticamente cuando un dispositivo iOS versión 5,0 o posterior se conecta mediante USB: [ON], [OFF].

BT SIGNAL (señal BLUETOOTH) (página 10)

Activa/desactiva la función BLUETOOTH.

BT INIT (inicializar BLUETOOTH)

Inicializa todos los ajustes relacionados con BLUETOOTH (información de emparejamiento, información del dispositivo, etc.): [YES], [NO]. Al desechar la unidad, inicialice todos los ajustes.
(Disponible solamente mientras la fuente esté apagada y se muestre el reloj).

VOICE-OUT (salida de voz)

Selecciona los altavoces para llamadas de manos libres: [VOICE FRONT] (altavoces delanteros), [VOICE REAR] (altavoces posteriores), [VOICE ALL] (todos los altavoces). (Disponible solamente mientras la fuente esté apagada y se muestre el reloj).

Configuración de Sony | Music Center (SONY APP)

Establece y finaliza la función "Sony | Music Center" (conexión).

Información complementaria

Actualizar el Firmware

Para actualizar el firmware, visite el sitio web de soporte técnico que figura en la contratapa y siga las instrucciones en línea.

Notas

- Se debe utilizar un dispositivo USB (no suministrado) para actualizar el firmware. Guarde el archivo de actualización en el dispositivo USB, y conecte el dispositivo al puerto USB, luego realice la operación de actualización.
- La actualización del firmware tardará unos minutos en finalizar. Durante la actualización, no ponga el encendido en la posición OFF, ni retire el dispositivo USB.

Precauciones

- Deje que la unidad se enfríe antes de usarla si el automóvil ha estado estacionado bajo la luz directa del sol.
- No deje el panel frontal o los dispositivos de audio dentro del vehículo o podría causar fallas en el funcionamiento debido a las altas temperaturas bajo la luz directa del sol.
- La antena de alimentación se extiende automáticamente.

Para mantener una alta calidad de sonido

No derrame ningún tipo de líquido sobre la unidad.

Orden de reproducción de los archivos de audio

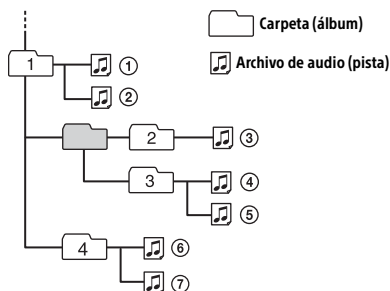

Acerca del iPod

- Puede conectarse a los siguientes modelos de iPod. Actualice sus dispositivos iPod a la última versión del software antes de utilizarlo.

Modelos de iPhone e iPod compatibles

Modelo compatible	Bluetooth®	USB
iPhone X	✓	✓
iPhone 8	✓	✓
iPhone 8 Plus	✓	✓
iPhone 7	✓	✓
iPhone 7 Plus	✓	✓
iPhone SE	✓	✓
iPhone 6s	✓	✓
iPhone 6s Plus	✓	✓
iPhone 6	✓	✓
iPhone 6 Plus	✓	✓
iPhone 5s	✓	✓
iPhone 5c	✓	✓
iPhone 5	✓	✓
iPhone 4s	✓	✓
iPod touch (6ª generación)	✓	✓

Modelo compatible	Bluetooth®	USB
iPod touch (5ª generación)	✓	✓
iPod nano (7ª generación)		✓

- El uso de la insignia Made for Apple significa que un accesorio ha sido diseñado para conectarse específicamente al producto o a los productos Apple identificados en la insignia, y ha sido certificado por el fabricante de que cumple las normas de rendimiento de Apple. Apple no se hace responsable por el funcionamiento de este dispositivo o su cumplimiento con normas de seguridad y regulatorias.

Tenga en cuenta que el uso de este accesorio con un producto Apple puede afectar el rendimiento inalámbrico.

Si desea realizar alguna consulta o solucionar algún problema relativo a la unidad que no se traten en este manual, póngase en contacto con el distribuidor Sony más cercano.

Mantenimiento

Sustitución de la pila de litio (CR2025) del control remoto

El alcance del control remoto disminuye a medida que se agota la pila.

PRECAUCIÓN

Peligro de explosión si la pila se reemplaza incorrectamente. Reemplace solamente con una igual o equivalente.

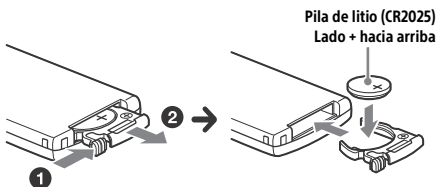

Nota sobre la pila de litio

Mantenga la pila de litio fuera del alcance de los niños. Si se ingiere, póngase en contacto inmediatamente con un médico.

Limpieza de los conectores

Es posible que la unidad no funcione correctamente si los conectores entre esta y el panel frontal están sucios. Para evitar esta situación, extraiga el panel frontal (página 7) y limpie los conectores con un hisopo de algodón. Realice esta operación con suavidad. De lo contrario, los conectores pueden dañarse.

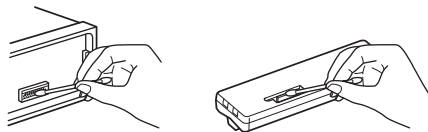

Notas

- Por razones de seguridad, apague el motor antes de limpiar los conectores y extraiga la llave del interruptor de la llave de encendido.
- No toque nunca los conectores directamente con los dedos ni con ningún dispositivo metálico.

Especificaciones

Sección del sintonizador

FM

Rango de sintonización: 87,5 MHz – 107,9 MHz

Terminal de antena:

Conector de antena externa

Sensibilidad útil: 7 dBf

Selectividad: de 75 dB a 400 kHz

Relación señal-ruido: 73 dB

Separación: de 50 dB a 1 kHz

Respuesta de frecuencia: 20 Hz – 15 000 Hz

AM

Rango de sintonización: 530 kHz – 1 710 kHz

Terminal de antena:

Conector de antena externa

Sensibilidad: 26 µV

Sección Reproductora de USB

Interfaz: USB (velocidad máxima)

Corriente máxima: 1 A

Número máximo de carpetas y archivos reconocibles:
Carpetas (álbumes): 256
Archivos (pistas) por carpeta: 256
Accesorio de protocolo abierto de Android (AOA) compatible: 2,0
Código correspondiente:
MP3 (.mp3)
Velocidad de transferencia: 8 kbps – 320 kbps (compatible con VBR (Velocidad de transferencia variable))
Velocidad de muestreo: 16 kHz – 48 kHz
WMA (.wma)
Velocidad de transferencia:
32 kbps – 192 kbps (compatible con VBR (Velocidad de transferencia variable))
Velocidad de muestreo: 32 kHz, 44,1 kHz, 48 kHz
AAC (.m4a, .mp4)
Velocidad de transferencia: 16 kbps - 320 kbps (estéreo)
Velocidad de muestreo: 8 kHz – 48 kHz
FLAC (.flac)
Profundidad de bits: 16 bits, 24 bits
Velocidad de muestreo: 44,1 kHz, 48 kHz

Comunicación inalámbrica

Sistema de comunicación:
BLUETOOTH Versión estándar 3,0
Salida:
Alimentación estándar de Clase 2 de BLUETOOTH (máx. +4 dBm)
Rango máximo de comunicación:
Línea de visión aprox. 10 m*1
Banda de frecuencia:
banda de 2,4 GHz (2,4000 GHz – 2,4835 GHz)
Método de modulación: FHSS
Compatible con perfiles BLUETOOTH*2:
A2DP (Perfil avanzado de distribución de audio) 1,3
AVRCP (Perfil de control remoto de audio/video) 1,3
HFP (Perfil de manos libres) 1,6
PBAP (Perfil de acceso a agenda telefónica)
SPP (Perfil de puerto serie)
Código correspondiente:
SBC (.sbc), AAC (.m4a)

*1 La cobertura real variará en función de factores tales como los obstáculos entre dispositivos, los campos magnéticos alrededor de un horno microondas, la electricidad estática, la sensibilidad de la recepción, el rendimiento de la antena, el sistema operativo, la aplicación del software, etc.

*2 Los perfiles estándar de BLUETOOTH indican la finalidad de la comunicación BLUETOOTH entre dispositivos.

Sección del amplificador de corriente

Salida: salidas de altavoz
Impedancia del altavoz: 4 Ω – 8 Ω
Salida de potencia máxima: 55 W × 4 (a 4 Ω)

Generales

Salidas:
Terminal de salidas de audio: (REAR, SUB)
Antena de alimentación/Terminal de control del amplificador de potencia (REM OUT)

Entradas:
Terminal de entrada de SiriusXM
Terminal de entrada del control remoto
Terminal de entrada de la antena
Toma de entrada AUX (minitoma estéreo)
Puerto USB

Requisitos de alimentación: batería de automóvil de cc 12 V (masa negativa)

Tasa de consumo actual: 10 A

Dimensiones:
Aprox. 178 mm × 50 mm × 119 mm (an/al/prf)

Dimensiones de montaje:
Aprox. 182 mm × 53 mm × 102 mm (an/al/prf)

Peso: Aprox. 0,7 kg

Contenidos del paquete:
Unidad principal (1)
Control remoto (1): RM-X231
Componentes de instalación y conexiones (1 juego)

Equipo/accesorios opcionales:
Sintonizador para vehículo SiriusXM Connect: SXV100, SXV200, SXV300
Cable para entrada remota del volante: RC-SR1

Es posible que su distribuidor no comercialice algunos de los accesorios que figuran en la lista anterior. Solicite información detallada.

El diseño y las especificaciones están sujetos a cambios sin previo aviso.

Derechos de autor



Sintonizador para vehículo SiriusXM Connect y las suscripciones se venden por separado.

www.siriusxm.com

Sirius, XM y todas las marcas y logotipos relacionados son marcas comerciales de Sirius XM Radio Inc. Todos los derechos reservados.

La marca de la palabra y logotipos Bluetooth® son marcas comerciales registradas y son propiedad de Bluetooth SIG, Inc., y Sony Corporation posee licencia para utilizar cualquiera de dichas marcas. Otras marcas registradas y nombres comerciales pertenecen a sus respectivos propietarios.

La marca N es una marca comercial o marca registrada de NFC Forum, Inc. en los Estados Unidos y en otro países.

Windows Media es una marca comercial registrada o una marca comercial de Microsoft Corporation en los EE. UU. y otros países.

Este producto está protegido por los derechos de propiedad intelectual de Microsoft Corporation. Queda prohibido el uso o la distribución de esta tecnología fuera de este producto si no se dispone de una licencia de Microsoft o una división autorizada de Microsoft.

Apple, iPhone, iPod, iPod nano, iPod touch y Siri son marcas comerciales de Apple Inc., registradas en los Estados Unidos y otros países. App Store es una marca de servicio de Apple Inc.

IOS es una marca comercial o registrada de Cisco en EE. UU. y otros países, y se usa bajo licencia.

Pandora®, el logotipo de Pandora® y la imagen de la marca Pandora® son marcas comerciales o marcas comerciales registradas de Pandora Media, Inc., utilizadas con autorización.

Google, Google Play y Android son marcas comerciales de Google LLC.

libFLAC

Copyright (C) 2000-2009 Josh Coalson

Copyright (C) 2011-2013 Xiph.Org Foundation

La redistribución y el uso en formas binarias y de fuente, con o sin modificación, están permitidos siempre y cuando se cumplan las siguientes condiciones:

- Las redistribuciones de los códigos fuente deben retener la nota de derechos de autor antes mencionada, esta lista de condiciones y el siguiente aviso.
- Las redistribuciones en forma binaria deben reproducir la noticia de derechos de autor antes mencionada, la lista de condiciones y el siguiente aviso en el documento u otros materiales provistos con la distribución.
- Ni el nombre de Xiph.org Foundation o los nombres de sus contribuidores deben utilizarse para promocionar o publicitar los productos derivados de este software sin la autorización previa por escrito.

ESTE SOFTWARE ES PROVISTO POR LOS DUEÑOS Y CONTRIBUIDORES DEL COPYRIGHT "COMO ES" Y CUALQUIER GARANTÍA EXPRESA O IMPLÍCITA, QUE INCLUYE PERO NO SE LIMITA, A LAS GARANTÍAS IMPLÍCITAS DE MERCANTIBILIDAD O APTITUD PARA UN PROPÓSITO PARTICULAR ESTÁN DENEGADAS. BAJO NINGÚN PUNTO DE VISTA DEBERÁN LOS CONTRIBUIDORES SER RESPONSABLES POR CUALQUIER DAÑO DIRECTO, INDIRECTO, ESPECIAL, EJEMPLAR O COMO CONSECUENCIA (LO QUE INCLUYE PERO NO SE LIMITA A LA ADQUISICIÓN DE BIENES SUSTITUTOS O SERVICIOS; PÉRDIDA DE USO, INFORMACIÓN O GANANCIAS; O INTERRUPCIÓN COMERCIAL) SIN IMPORTAR CUAL SEA LA CAUSA Y EN CUALQUIER TEORÍA DE RESPONSABILIDAD, YA SEA POR CONTRATO, RESPONSABILIDAD ESTRICTA O RESPONSABILIDAD EXTRACONTRACTUAL (LO QUE INCLUYE NEGLIGENCIA U OTROS) QUE SURJA DE CUALQUIER MANERA DEL USO DE ESTE SOFTWARE, AÚN SI HA SIDO ADVERTIDO DE LA POSIBILIDAD DE TAL DAÑO.

Solución de problemas

La siguiente lista de comprobación le ayudará a solucionar los problemas que puedan producirse con la unidad.

Antes de consultarla, revise los procedimientos de conexión y de funcionamiento.

Para más detalles sobre el uso del fusible y sobre cómo quitar la unidad del tablero, ver "Conexión/Instalación" (página 40).

Si el problema no se resuelve, visite el sitio web de soporte técnico que figura en la cubierta posterior.

Generales

La unidad no recibe alimentación.

- Si la unidad está apagada y la pantalla desaparece, no se puede operar con el control remoto.
 - Encienda la unidad.

No hay sonido o el sonido es muy bajo.

- La posición del control de equilibrio [FADER] no está ajustada para un sistema de 2 altavoces.
- El volumen de la unidad o dispositivo conectado es muy bajo.
 - Aumente el volumen de la unidad o del dispositivo conectado.

No se escuchan pitidos.

- Se encuentra conectado un amplificador de potencia opcional y no está usando el amplificador integrado.

El contenido de la memoria se borró.

- Se desconectó la batería o el cable de fuente de alimentación, o no están conectados correctamente.

Las emisoras almacenadas y la hora correcta se borraron.

El fusible se fundió.

Se escucha un ruido cuando se cambia la posición de la llave de encendido.

- Los cables no se conectaron de forma correcta al conector de alimentación auxiliar del automóvil.

Durante la reproducción o la recepción, el modo demostración se inicia.

- Si no se realiza ninguna operación durante 5 minutos y la opción [DEMO-ON] está ajustada, se iniciará el modo de demostración.
 - Ajuste [DEMO-OFF] (página 24).

Las indicaciones desaparecen del visualizador o no aparecen en él.

- El atenuador está ajustado en [DIM-ON] (página 26).
- La pantalla se apaga si mantiene presionado OFF.
 - Presione OFF en la unidad hasta que se ilumine la pantalla.
- Los conectores están sucios (página 29).

La pantalla/iluminación parpadeará.

- La fuente de alimentación no es suficiente.
 - Revise si la batería del automóvil le suministra la energía necesaria a la unidad. (El requerimiento de potencia es de cc 12 V).

Los botones de operación no funcionan.

- Presione DSPL y  (volver)/MODE durante más de 2 segundos para restablecer la unidad. Los contenidos almacenados en la memoria son eliminados.
 - Por su seguridad, no realice la restauración de la unidad mientras maneja.

El reloj configurado automáticamente no es preciso.

- Los datos del reloj en ondas de radio no son precisos.
 - Configure el reloj manualmente (página 8).

Recepción de radio

No es posible recibir emisoras.

El sonido está obstaculizado por los ruidos.

- La conexión no es correcta.
 - Si su automóvil cuenta con una antena de radio incluida en el vidrio lateral o posterior, conecte un cable REM OUT (con rayas azules y blancas) o un cable de fuente de alimentación accesorio (rojo) al cable de fuente de alimentación del amplificador de señal de la antena del automóvil.

- Compruebe la conexión de la antena del automóvil.
- Si la antena automática no se extiende, compruebe la conexión del cable de control de la antena motorizada.

No es posible utilizar la sintonización programada.

- La señal de emisión es demasiado débil.

RDS

PTY muestra [- - - - -].

- La emisora actual no es una emisora RDS.
- No se recibieron datos RDS.
- La emisora no especifica el tipo de programa.

Reproducción en dispositivo USB

No es posible reproducir elementos a través de un concentrador USB.

- Esta unidad no puede reconocer dispositivos USB a través de un concentrador USB.

El dispositivo USB tarda en reproducirse.

- El dispositivo USB contiene archivos con una estructura de árbol compleja.

El sonido es discontinuo.

- El sonido puede ser intermitente si la velocidad de transferencia es elevada.
- En algunos casos es posible que los archivos DRM (Gestión de derechos digitales) no se reproduzcan.

El archivo de audio no puede reproducirse.

- Los dispositivos USB formateados con sistemas de archivos distintos a FAT16 o FAT32 no son compatibles.*

* Esta unidad es compatible con FAT16 y FAT32, pero algunos dispositivos USB pueden no admitir todos estos FAT. Para detalles, refiérase a la instrucción de operación de cada dispositivo USB o contacte al fabricante.

Las operaciones para saltar un álbum, saltar artículos (Modo saltar) y buscar una pista por su nombre (Quick-BrowZer) no se pueden realizar.

- Estas operaciones no se pueden realizar al conectar un dispositivo USB en modo Android o un iPod.
 - Establezca [USB MODE] a [MSC/MTP] (página 24).
 - Retire el iPod.
- El modo USB del dispositivo no está configurado en el modo apropiado.
 - Asegúrese de que el modo USB del dispositivo esté configurado en modo MSC/MTP.

El sonido no se emitirá durante la reproducción en modo Android.

- Mientras la unidad está en modo Android, el sonido se emite solo desde el teléfono inteligente con Android.
 - Verifique el estado de la aplicación de reproducción de audio en el teléfono inteligente con Android.
 - La reproducción podría no realizarse correctamente, dependiendo del teléfono inteligente con Android.

Función NFC

La conexión con un solo toque (NFC) no es posible.

- Si el teléfono inteligente no responde al tacto.
 - Compruebe que la función NFC del teléfono inteligente esté activada.
 - Coloque la parte con la marca N del teléfono inteligente más cerca de la parte con la marca N de la unidad.
 - Si el teléfono inteligente tiene un carcasa, quítela.
- La sensibilidad de recepción de NFC depende del dispositivo.
 - Si la conexión al teléfono inteligente con un solo toque falla en repetidas ocasiones, realice la conexión BLUETOOTH de forma manual.

Función BLUETOOTH

El dispositivo de conexión no puede detectar la unidad.

- Antes de realizar el emparejamiento, configure esta unidad a modo de espera de emparejamiento.
- Mientras esté conectada a un dispositivo BLUETOOTH, ningún otro dispositivo podrá detectar la unidad.
 - Desconecte la conexión actual y busque esta unidad desde otro dispositivo.
- Cuando se realiza el emparejamiento del dispositivo, configure la salida de la señal BLUETOOTH a ON (página 10).

No es posible establecer la conexión.

- La conexión se controla desde uno de los lados (de esta unidad o del dispositivo BLUETOOTH), pero no de ambos.
 - Conéctese a esta unidad desde un dispositivo BLUETOOTH o viceversa.

El nombre del dispositivo detectado no aparece.

- Según el estado del otro dispositivo, puede que no sea posible obtener el nombre.

No se escucha el tono de timbre.

- Ajuste el volumen al girar el selector de control cuando reciba una llamada.
- Según el dispositivo de conexión, es posible que el tono de timbre no se haya enviado correctamente.
 - Establezca [RINGTONE] a [1] (página 27).
- Los altavoces no están conectados a la unidad.
 - Conecte los altavoces a la unidad. Para seleccionar los altavoces para el tono de llamada, presione MENU, luego seleccione [BLUETOOTH] → [SET VOICE-OUT] (página 27).

No se puede escuchar la voz del hablante.

- Los altavoces no están conectados a la unidad.
 - Conecte los altavoces a la unidad. Para seleccionar los altavoces para la voz del hablante, presione MENU, luego seleccione [BLUETOOTH] → [SET VOICE-OUT] (página 27).

Un interlocutor dice que el volumen está demasiado bajo o alto.

- Ajuste el volumen de forma correcta mediante el ajuste de ganancia del micrófono (página 20).

Hay eco o ruidos en las conversaciones telefónicas.

- Baje el volumen.
- Configure el modo EC/NC a [EC/NC-1] o [EC/NC-2] (página 20).
- Si el ruido ambiente (que no sea el del sonido de la llamada) es muy alto, intente reducirlo. Por ejemplo, si hay una ventana abierta y el ruido que proviene de la calle, etc., es muy alto, cierre la ventana. Si el aire acondicionado hace mucho ruido, baje su nivel.

El teléfono no está conectado.

- Al reproducir audio por BLUETOOTH, el teléfono no estará conectado por más que presione CALL.
 - Conéctese desde el teléfono.

La calidad de sonido del teléfono es mala.

- La calidad de sonido del teléfono depende de las condiciones de recepción de teléfono móvil.
 - Si la recepción es mala, mueva su automóvil a un lugar donde la señal del teléfono sea mejor.

El volumen del dispositivo de audio conectado es bajo (alto).

- El nivel de volumen será diferente en función del dispositivo de audio.
 - Ajuste el volumen del dispositivo de audio conectado o el de la unidad.

El sonido es intermitente durante la reproducción de un dispositivo de audio BLUETOOTH.

- Reduzca la distancia entre la unidad y el dispositivo de audio BLUETOOTH.
- Si el dispositivo de audio BLUETOOTH se encuentra en una carcasa que interrumpe la señal, retire el dispositivo de audio de la carcasa durante su uso.
- Hay varios dispositivos BLUETOOTH u otros dispositivos que se encuentran en uso cerca de su ubicación y emiten ondas de radio.
 - Apague los otros dispositivos.
 - Aumente la distancia con los otros dispositivos.

- El sonido de reproducción se detiene de forma momentánea al conectar esta unidad con el teléfono móvil. Esto no es una falla en el funcionamiento.

El dispositivo de audio BLUETOOTH conectado no se puede controlar.

- Verifique que el dispositivo de audio BLUETOOTH conectado sea compatible con AVRCP.

Algunas funciones no se ejecutan.

- Verifique que el dispositivo de conexión sea compatible con las funciones en cuestión.

Una llamada es contestada involuntariamente.

- El teléfono conectado está configurado para responder llamadas automáticamente.

El emparejamiento falló debido a que se agotó el tiempo de espera.

- Según el dispositivo de conexión, es posible que el límite de tiempo para realizar el emparejamiento sea breve.
 - Intente completar el emparejamiento dentro del tiempo establecido.

No se puede emparejar.

- Es posible que la unidad no se pueda emparejar con un dispositivo BLUETOOTH con el que se haya emparejado con anterioridad si la información de emparejamiento de la unidad está en el dispositivo BLUETOOTH. En este caso, borre la información de emparejamiento de la unidad desde el dispositivo BLUETOOTH, y luego vuelva a emparejarlos.

La función BLUETOOTH no funciona.

- Apague la unidad al presionar OFF durante más de 2 segundos y luego encienda la unidad de nuevo.

Los altavoces del automóvil no emiten sonido alguno durante una llamada con manos libres.

- Si el sonido se emite desde el teléfono móvil, configúrelo para que emita el sonido desde los altavoces del automóvil.

Siri Eyes Free no está activado.

- Complete el registro de manos libres para un iPhone compatible con Siri Eyes Free.
- Configure la función Siri en el iPhone.
- Cancele la conexión BLUETOOTH con el iPhone y la unidad, y vuelva a conectarlo.

Funcionamiento de Sony | Music Center

El nombre de la aplicación no coincide con la aplicación que figura en “Sony | Music Center”.

- Inicie la aplicación de nuevo desde la aplicación “Sony | Music Center”.

Mientras se ejecuta la aplicación “Sony | Music Center” a través de BLUETOOTH, la pantalla cambia automáticamente a [BT AUDIO].

- La aplicación “Sony | Music Center” o la función BLUETOOTH ha fallado.
- Vuelva a ejecutar la aplicación.

La aplicación “Sony | Music Center” se desconecta automáticamente cuando la pantalla cambia a [IPOD].

- La aplicación “Sony | Music Center” en el iPhone o iPod no admite la reproducción a través de iPod.
 - Cambie la fuente de la unidad a otra que no sea [IPOD] y luego establezca la conexión “Sony | Music Center” (página 21).

La conexión “Sony | Music Center” se desconecta de manera automática cuando el modo USB de la unidad cambia a [ANDROID].

- El teléfono inteligente con Android no es compatible con la reproducción en modo Android.
 - Configure el modo USB de la unidad a [MSC/MTP], luego establezca la conexión “Sony | Music Center” (página 21).

Operación de Pandora®

No es posible establecer la conexión Pandora®.

- Cierre la aplicación Pandora® en el dispositivo móvil, y luego vuelva a iniciarla.

Mensajes

El siguiente mensaje puede aparecer o parpadear durante la operación.

INVALID

- Puede que la operación seleccionada no sea válida.
- [USB MODE] no se puede modificar al reproducir en un iPod.

READ: Leyendo información.

- Espere hasta que finalice la lectura y se inicie la reproducción automáticamente. Esto puede demorar un poco según la estructura de la información.

– **(guion bajo):** el carácter no puede visualizarse.

Para reproducción en dispositivo USB:

HUB NO SUPRT: Los concentradores USB no son compatibles.

IPD STOP: la reproducción del iPod ha finalizado.

- Opere su iPod o iPhone para iniciar la reproducción.

NOT SUPPORT - ANDROID MODE

- Un dispositivo USB que no admite AOA (Android Open Accessory) 2,0 estará conectado a la unidad mientras [USB MODE] se encuentre configurado en [ANDROID].
 - Establecer [USB MODE] a [MSC/MTP] (página 24).

USB ERROR: No puede reproducirse el dispositivo USB.

- Conecte el dispositivo USB nuevamente.

USB NO DEV: No reconoce un dispositivo USB o no está conectado.

- Asegúrese de que el dispositivo USB o el cable USB esté conectado de forma segura.

USB NO MUSIC: No existe un archivo reproducible.

- Conecte un dispositivo USB que contenga archivos reproducibles (página 29).

USB NO SUPRT: El dispositivo USB no es compatible.

- Para detalles acerca de la compatibilidad de su dispositivo USB, visite el sitio web de soporte técnico que figura en la cubierta posterior.

OVERLOAD: El dispositivo USB se encuentra sobrecargado.

- Desconecte el dispositivo USB, luego presione SRC para seleccionar otra fuente.
- El dispositivo USB tiene una falla, o se ha conectado un dispositivo incompatible.

Para la función BLUETOOTH:

BTA NO DEV: No se reconoce el dispositivo BLUETOOTH o no está conectado.

- Asegúrese de que el dispositivo BLUETOOTH esté conectado de forma segura, o que se haya establecido la conexión BLUETOOTH con el dispositivo BLUETOOTH.

ERROR: No se pudo realizar la operación seleccionada.

- Espere un momento y vuelva a intentarlo.

UNKNOWN: No se puede visualizar un nombre o número de teléfono.

WITHHELD: La persona que llama oculta su número de teléfono.

Para el funcionamiento de Sony | Music Center:

APP -----: No hay una conexión establecida con la aplicación.

- Establezca de nuevo la conexión con "Sony | Music Center" (página 21).

APP DISCNCT: La aplicación está desconectada.

- Establezca la conexión con "Sony | Music Center" (página 21).

APP DISPLAY: Hay una pantalla de configuración de visualización de la aplicación abierta.

→ Salga de la pantalla de configuración de visualización de la aplicación para poder utilizar el botón.

APP LIST: La lista de contenidos de USB está abierta.

→ Salga de la lista de aplicación para poder utilizar el botón.

APP MENU: Hay una ventana de configuración de la aplicación abierta.

→ Salga de la pantalla de configuración de la aplicación para poder utilizar el botón.

APP NO DEV: No se reconoce el dispositivo con la aplicación instalada o no está conectado.

→ Establezca la conexión BLUETOOTH y la conexión con "Sony | Music Center" de nuevo (página 21).

APP SOUND: Hay una pantalla de configuración sonido de la aplicación abierta.

→ Salga de la pantalla de configuración de sonido de la aplicación para poder utilizar el botón.

OPEN APP: La aplicación "Sony | Music Center" no se ejecuta.

→ Inicie la aplicación.

Para operar Pandora®:

BAD NETWORK: La conexión de red es inestable o se pierde.

→ Vuelva a realizar la conexión de red en este dispositivo, o espere hasta que la conexión de red se restablezca.

BOOKMARK - ERROR: Falló agregar a favoritos.

→ Espere un momento y vuelva a intentarlo.

ERROR: No se pudo realizar la operación seleccionada./El servidor Pandora® está en mantenimiento.

→ Espere un momento y vuelva a intentarlo.

LOG IN ERROR: No inició sesión en su cuenta Pandora®.

→ Desconecte el dispositivo, inicie sesión en su cuenta Pandora® account, y vuelva a conectar el dispositivo.

NO DEVICE: El dispositivo BLUETOOTH no está conectado o no es reconocido.

→ Asegúrese de que el dispositivo BLUETOOTH esté conectado de manera segura, o que la conexión BLUETOOTH esté establecida con el dispositivo BLUETOOTH. Luego, seleccione el origen Pandora® nuevamente.

NO STATIONS: No hay estaciones en su cuenta.

→ Cree la estación en su dispositivo móvil.

NOT ALLOWED: La operación seleccionada no está permitida.

→ No se permite el feedback de "Pulgares".

– Espere a que termine el comercial.

– Algunas funciones, tales como Estación compartida, no permiten feedback. Espere hasta que comience la próxima pista, o seleccione otra estación de la lista.

→ No se permite agregar a favoritos.

– Espere a que termine el comercial.

– Seleccione otra pista o estación, y vuelva a intentarlo.

NOT FOUND: Pandora® no está ejecutándose.

→ Inicie la aplicación Pandora® en el iPhone.

SKIP LIMIT: No se permite saltar pistas.

→ Espere hasta que termine el comercial, que comience la próxima pista, o seleccione otra estación de la lista. Pandora® limita el número de saltos permitidos en su servicio.

THUMB ERROR: Falló el feedback de "Pulgares".

→ Espere un momento y vuelva a intentarlo.

UNAVAILABLE: Pandora® no está disponible fuera de su país.

UPDATE APP: Está conectada una versión anterior de Pandora®.

→ Actualice la aplicación Pandora® a la última versión.

Para operar SiriusXM:

CH LOCKED

- El canal que solicitó está bloqueado por la función de control parental de la radio. Consulte “Para establecer un control parental” (página 14) para obtener más información sobre la función de control parental y cómo acceder a los canales bloqueados.

CH UNAVAILABLE

- El canal que solicitó no es un canal válido de SiriusXM o el canal que estaba escuchando ya no se encuentra disponible.
- También es posible que vea este mensaje brevemente al conectar un Sintonizador para vehículo SiriusXM Connect nuevo por primera vez.
Visite www.siriusxm.com en EE. UU. o www.siriusxm.ca en Canadá para obtener información listado de canales de SiriusXM.

CHAN UNSUB

- El canal que solicitó no está incluido en su paquete de suscripción de SiriusXM o el canal que estaba escuchando ya no se encuentra incluido en su paquete de suscripción de SiriusXM.
Si tiene alguna pregunta sobre su paquete de suscripción o desea suscribirse a este canal, póngase en contacto con SiriusXM.
En EE. UU., visite www.siriusxm.com o llame al 1-866-635-2349.
En Canadá, visite www.siriusxm.ca o llame al 1-877-438-9677.

CHECK TUNER

- La radio está teniendo dificultades para comunicarse con el Sintonizador para vehículo SiriusXM Connect.
- El sintonizador puede ser desconectado o dañado.
 - Verifique que el cable del Sintonizador para vehículo SiriusXM Connect esté conectado firmemente a la radio.

CHK ANT

- La radio detectó una falla en la antena de SiriusXM.
- El cable de la antena puede estar desconectado o dañado.
 - Verifique que el cable de la antena esté conectado al Sintonizador para vehículo SiriusXM Connect.
 - Revise si el cable de la antena está dañado o tiene torceduras.
 - Reemplace la antena si el cable está dañado. Los productos de SiriusXM están disponibles en su tienda local de audio para automóviles en línea en - www.shop.siriusxm.com

CODE ERROR

- El código de acceso ingresado es incorrecto.
 - Ingrese el código de acceso correcto.
 - Si olvida su código de acceso, realice “SXM RESET” en “GENERAL” (página 25). Tenga en cuenta que realizar “SXM RESET” inicializará todos los parámetros de SiriusXM y el contenido almacenado en el Sintonizador para vehículo SiriusXM Connect.

NO SIGNAL

- El Sintonizador para vehículo SiriusXM Connect está teniendo dificultades para recibir la señal del satélite de SiriusXM.
 - Verifique que su vehículo esté al aire libre con una vista despejada del cielo.
 - Verifique que la antena de montaje magnético de SiriusXM esté montada en una superficie de metal en la parte exterior del vehículo.
 - Aleje la antena de SiriusXM de cualquier obstrucción.
 - Revise si el cable de la antena está dañado o tiene torceduras.
 - Consulte el manual de instalación del Sintonizador para vehículo SiriusXM Connect para obtener más información sobre la instalación de la antena.
 - Reemplace la antena si el cable está dañado. Los productos de SiriusXM están disponibles en su tienda local de audio para automóviles en línea en - www.shop.siriusxm.com

SUBSCRIPTION UPDATED - PRESS ENTER TO CONTINUE

- La radio detectó un cambio de estado en su suscripción a SiriusXM.
 - Presione ENTER para borrar el mensaje.
- Si tiene alguna pregunta sobre su suscripción, póngase en contacto con SiriusXM.
 - En EE. UU., visite www.siriusxm.com o llame al 1-866-635-2349.
 - En Canadá, visite www.siriusxm.ca o llame al 1-877-438-9677.

Para funcionamiento con control remoto de mando:

ERROR: Ocurrió un error durante el registro de la función.

- Realice el registro nuevamente desde la función donde ocurrió el error (página 24).

TIMEOUT: Falló el registro de la función debido a que se agotó el tiempo de espera.

- Intente completar el registro mientras [REGISTER] parpadea (alrededor de 6 segundos) (página 24).

Para la operación de actualización del firmware:

FILE ERROR: El archivo de actualización no está almacenado en el dispositivo USB.

- Guarde el archivo de actualización en el dispositivo USB y vuelva a intentarlo (página 28).

UPDATE ERROR - PRESS ENTER: La actualización del firmware no se realizó correctamente.

- Presione ENTER para borrar el mensaje y vuelva a intentarlo.
 - Durante la actualización, no ponga el encendido en la posición OFF, ni retire el dispositivo USB (página 28).
- Inserte el dispositivo USB que tiene el archivo de actualización y luego presione ENTER.

Si estas soluciones no ayudan a resolver el problema, póngase en contacto con el distribuidor Sony más cercano.

Advertencias

- **Conecte todos los cables hacia un punto a tierra en común.**
- No deje que los cables queden atrapados debajo de un tornillo o que se enganchen en piezas móviles.
- Antes de hacer conexiones, apague el automóvil para evitar cortocircuitos.
- Conecte los cables **amarillo** y **rojo** del sistema de alimentación únicamente después de que todos los demás cables hayan sido conectados.
- Asegúrese de aislar cualquier cable suelto sin conexión con cinta aislante para mayor seguridad.

Precauciones

- Elija la ubicación de la instalación con cuidado para que la unidad no interfiera con las operaciones de conducción normales.
- Evite instalar la unidad en áreas expuestas a polvo, tierra, vibración excesiva o alta temperatura, como luz solar directa o cerca de calefactores.
- Utilice solamente el hardware de montaje suministrado para obtener una instalación segura.

Observe el cable del sistema de alimentación (amarillo)

Cuando conecte esta unidad junto con otros componentes estereo, la capacidad nominal de la corriente del circuito del auto al cual la unidad se encuentra conectada debe ser mayor que la suma de la capacidad nominal del fusible de cada componente.

Montar el ajuste del ángulo

Ajustar el ángulo de montaje a menos de 45°.

Lista de piezas para la instalación

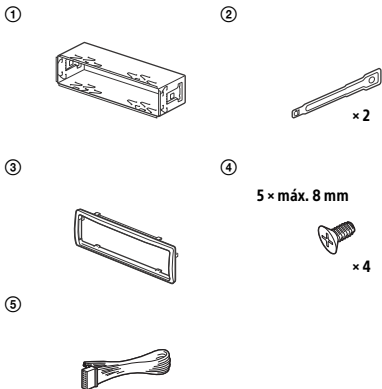

- Esta lista de piezas no incluye todo el contenido del paquete.
- El soporte ① y el marco de protección ③ se unen a la unidad antes del envío. Antes de montar la unidad, utilice las claves de liberación ② para quitar el soporte ① de la unidad. Para obtener más información, consulte "Quitar el marco de protección y el soporte" (página 43).
- Conserve las claves de liberación ② para un uso futuro ya que son también necesarias si quita la unidad de su automóvil.

Conexión

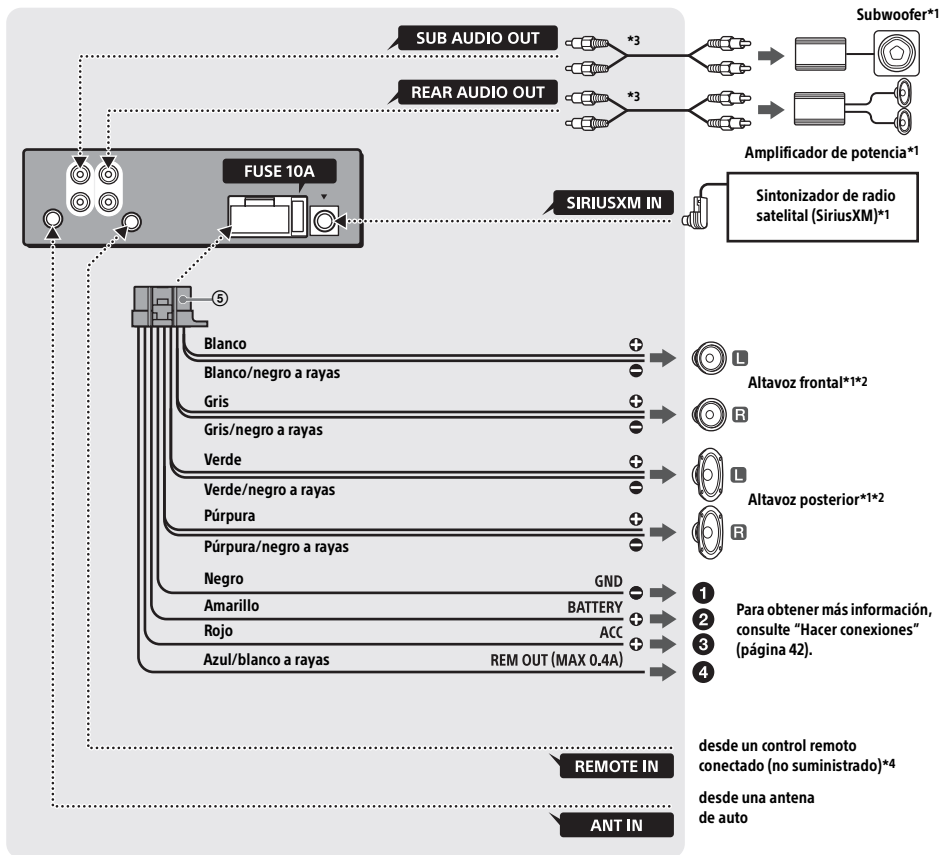

*1 No suministrado

*2 Impedancia del altavoz: $4 \Omega - 8 \Omega \times 4$

*3 Cable con clavija RCA (no suministrado)

*4 Dependiendo del tipo de automóvil, utilice un adaptador para un control remoto conectado (no suministrado). Para obtener información sobre cómo utilizar el control remoto cableado, consulte la sección "Uso del control remoto conectado" (página 42).

Hacer conexiones

- 1 Para un punto de puesta a tierra**
Primero conecte el conector a tierra, luego conecte los cables amarillo y rojo del sistema de alimentación.
- 2 A la terminal de potencia +12 V que se encuentra energizada en todo momento**
Asegúrese de conectar primero el cable a tierra negro a un punto de puesta a tierra.
- 3 A la terminal de potencia +12 V que se encuentra energizada cuando el interruptor de encendido se encuentra fijo en la posición accesorio**
Si no existe la posición accesorio, conecte la terminal de potencia +12 V (batería) la cual se encuentra energizada en todo momento. Asegúrese de conectar primero el cable a tierra negro a un punto de puesta a tierra.
- 4 Al cable de control de la antena motorizada o al cable de la fuente de alimentación del amplificador**

No es necesario conectar este cable si no hay antena motorizada o al amplificador de la antena, o con una antena telescópica operada manualmente.

Para AMP REMOTE IN de un amplificador de potencia opcional

Esta conexión se usa solamente para amplificadores y para una antena motorizada. Conectar cualquier otro sistema puede dañar la unidad.

Conexión fácil de subwoofer

Puede utilizar un subwoofer sin un amplificador de potencia cuando está conectado al cable del altavoz posterior.

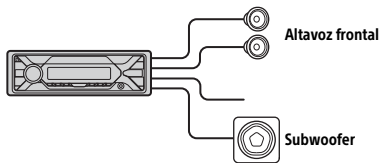

Nota

Utilice un altavoz potenciador de graves con una impedancia de 4 Ω a 8 Ω que cuente con las capacidades adecuadas para el manejo de la alimentación para evitar daños.

Conexión para sostener la memoria

Cuando el cable de la fuente de alimentación amarillo está conectado, la alimentación siempre abastecerá al circuito de la memoria incluso cuando el interruptor de encendido se encuentre apagado.

Conexión del altavoz

- Antes de conectar los altavoces, apague la unidad.
- Utilice altavoces con una impedancia de 4 Ω a 8 Ω que cuenten con las capacidades adecuadas para el manejo de la alimentación para evitar daños.

Uso del control remoto conectado

Cuándo usar el control remoto del volante

La instalación del cable de conexión RC-SR1 (no suministrado) es necesaria antes de utilizarlo.

- 1 Para activar el control remoto del volante,** seleccione [SET STEERING] → [EDIT CUSTOM] para registrarlo (página 24).

Una vez finalizada la inscripción, el control remoto del volante quedará disponible.

Notas sobre la instalación del cable de conexión RC-SR1 (no suministrado)

- Consulte los sitios de soporte técnico en la contratapa para obtener más detalles, luego conecte cada cable adecuadamente en los toma corriente apropiados. Si realiza una conexión inadecuada podría dañar la unidad.
- Dependiendo del tipo de automóvil, asegúrese de aislar los cables no utilizados con cinta aislante por motivos de seguridad.
- No conecte este cable cuando no esté usando el control remoto del volante.
- Se recomienda que consulte y solicite ayuda al vendedor o a un técnico con experiencia.

Cuándo usar el control remoto cableado

- 1 Para activar el control remoto cableado,** configure [STR CONTROL] en [SET STEERING] para [PRESET] (página 24).

Instalación

Quitar el marco de protección y el soporte

Antes de instalar la unidad, quite el marco de protección ③ y el soporte ① de la unidad.

- 1 Apriete ambos ejes del marco de protección ③, luego retírelo.

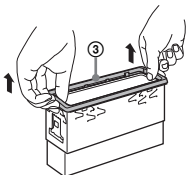

- 2 Inserte ambas llaves ② hasta que hagan clic y empuje el soporte ①, luego retire la unidad para separar.

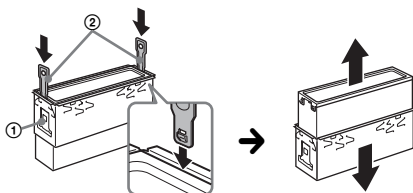

Coloque el gancho hacia adentro.

Montar la unidad en el panel

- Antes de efectuar la instalación, asegúrese de que los pestillos en ambos lados del soporte ① estén doblados hacia adentro 2 mm.
- Para los automóviles japoneses, consulte "Montar la unidad en un auto japonés" (página 44).

- 1 Coloque el soporte ① dentro del panel, luego doble las pinzas hacia afuera hasta que queden bien ajustadas.

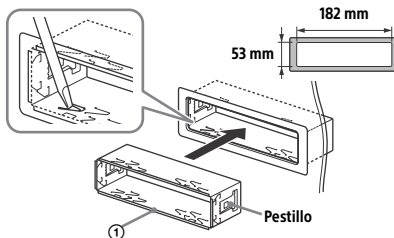

- 2 Monte la unidad dentro del soporte ①, luego una el marco de protección ③.

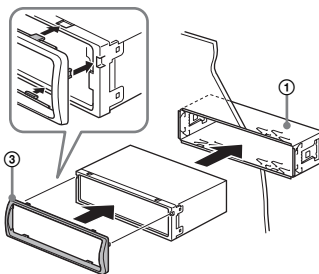

Notas

- Si los pestillos están derechos o doblados hacia afuera, la unidad no se instalará de manera segura y se puede salir.
- Asegúrese de que los 4 pestillos en el marco de protección ③ se encuentren sujetos correctamente a las ranuras de la unidad.

Montar la unidad en un auto japonés

Tal vez no pueda instalar esta unidad en algunas marcas de automóviles japoneses. En dicho caso, consulte con su distribuidor Sony.

TOYOTA

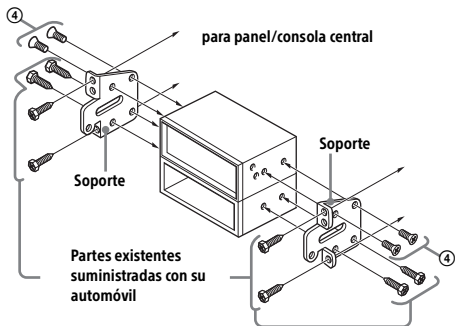

NISSAN

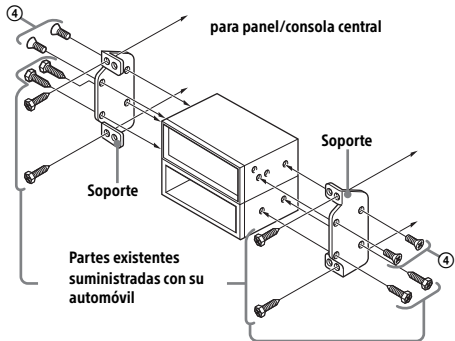

Nota

Para evitar el mal funcionamiento, instale la unidad solamente con los tornillos suministrados (4).

Desenganchar y enganchar el panel frontal

Para obtener más información, consulte "Extracción del panel frontal" (página 7).

Reinicio de la unidad

Para obtener más información, consulte "Reinicio de la unidad" (página 8).

Reemplazo del fusible

Cuando reemplace el fusible, asegúrese de utilizar uno que coincida con la capacidad nominal del fusible original. Si el fusible se quema, verifique la conexión eléctrica y reemplace el fusible. Si el fusible se quema nuevamente después de reemplazarlo, puede haber un mal funcionamiento interno. En dicho caso, consulte con su distribuidor Sony más cercano.

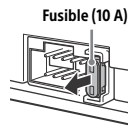

Support site

If you have any questions or for the latest support information on this product, please visit the web site below:

Site d'assistance

Si vous avez des questions ou si vous souhaitez consulter les toutes dernières informations techniques sur ce produit, rendez-vous sur le site Web suivant :

Sitio Web de soporte técnico en línea

Para resolver cualquier duda u obtener la información más reciente sobre el soporte técnico de este producto, visite el siguiente sitio Web:

<http://esupport.sony.com/>

If you have any questions/problems regarding this product, try the following:

- 1 Read Troubleshooting in these Operating Instructions.**
- 2 Please contact (U.S.A. only);**
Call **1-800-222-7669**
URL **<http://www.SONY.com>**

Made for

 iPhone | iPod

pandora®

(((SiriusXM)))
READY

  **Bluetooth®**

<http://www.sony.net/>

©2017 Sony Corporation Printed in Thailand